

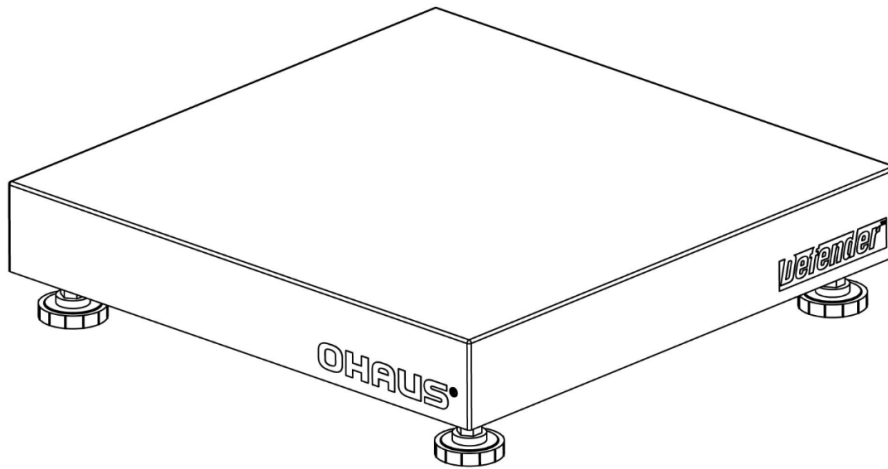

Defender™ 6000 Series Base Instruction Manual



EN

ES

FR

DE

IT

PT

SE

NL

DK

PL

CZ

INTRODUCTION

This manual covers installation, and maintenance instructions for the OHAUS Defender™ Series Base. Please read this manual completely before installation and operation.

SAFETY PRECAUTIONS

For safe and dependable operation of this product, please comply with the following precautions:



- Operate the base only under ambient conditions specified in these instructions
- Ensure that the load cell cable does not pose an obstruction or tripping hazard
- Do not operate the base in hazardous environments or unstable locations
- Do not drop loads on the base
- Do not lift the base by the top frame; always lift from the bottom frame when moving the base
- Service should only be performed by authorized personnel

INSTALLATION

Unpacking

Unpack and inspect the product to make sure that all components have been included. The package includes the following:

- Defender™ Series Base
- Weighing Pan
- Instruction Manual

When purchased as a complete Defender Series Scale, the package will also include:

- Indicator
- Column Assembly

ASSEMBLY

Weighing Pan

Remove the shipping spacers, and place the weighing pan securely over the rubber load pads on the top frame of the base.

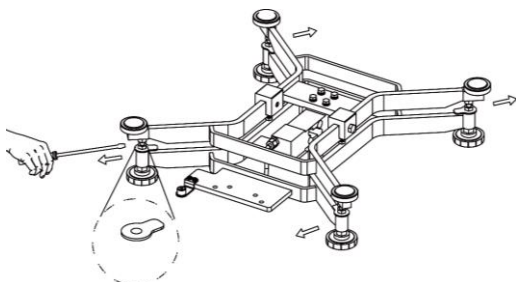

Note: Not included with some models

Wiring Connections

When connecting the base to an OHAUS indicator equipped with the matching circular connector, push the base connector onto the indicator connector and turn the locking ring clockwise to lock it in place.

When connecting the base to an indicator that does not have the matching connector, install the optional load cell cable adapter (P/N 30429931 sold separately) to the indicator using the wiring codes in Table 1. Then attach the load cell cable to the cable adapter.

Note: As an alternate wiring method, cut off the connector, strip the wires and attach them to the indicator using the wiring codes in Table 1.

The extension cable accessory (P/N: 30429931) cannot be used if the scale will be used in a legal for trade or legally controlled application, because there is no provision to seal the connection between the indicator and platform.

TABLE 1. LOAD CELL CONNECTION

Type1. For model i-D3K1S, i-D6K1S, i-D15K1R, i-D30K1R, i-D60K1L bases

FUNCTION	WIRE COLOR
+ Excitation	Blue
- Excitation	Black
+ Signal	White
- Signal	Red
+ Sense	Green
- Sense	Grey
Shield	Yellow

Type2. For model i-D150K1L base

FUNCTION	WIRE COLOR
+ Excitation	Green
- Excitation	Black
+ Signal	White
- Signal	Red
+ Sense	Light Yellow
- Sense	Blue
Shield	Deep Yellow

Selecting the Location

To ensure accuracy, proper performance and safety, locate and operate the base on a stable, level surface. Avoid locations with rapid temperature changes or excessive dust, air currents, vibrations, electromagnetic fields or heat.

Level the base by adjusting the four leveling feet until the bubble in the level indicator is centered. A wrench may be needed to loosen the locking nut above each leveling foot. When the base is level, retighten the locking nuts up against the base to lock each foot into place.

Note: Ensure that the base is level each time its location is changed.



CORRECT



INCORRECT

MAINTENANCE

Cleaning

The base components should be kept clean and free of excessive material build up.

- A damp cloth with water and a mild detergent may be used to wipe clean the external surfaces – do not use acids, alkalis, strong solvents or abrasive materials.

To maintain surface integrity, do not allow debris to remain on the surface of the painted or stainless steel base frame.

- Remove the pan and use fresh water to clean the base frame surface of any debris. Dry the base with a clean cloth or allow to air dry before replacing the pan. Repeat daily for best care.

Troubleshooting

Aside from installing components and leveling adjustments, the Defender Series Base does not require any other adjustments as shipped from the factory.

Operational difficulties that may be encountered can often be traced to simple causes such as:

- Loose or incorrect wiring connections
- Failure to remove the shipping spacers
- Obstructions to the base frame
- Unstable environments
- Incorrect calibration or setup of the indicator

If the troubleshooting section does not resolve or describe your problem, contact your authorized OHAUS service agent. For service assistance or technical support in the United States, call toll-free 1-800-526-0659 between 8:00 AM and 5:00 PM EST. An OHAUS product service specialist will be available to provide assistance. Outside the USA, please visit our web site, www.ohaus.com to locate the OHAUS office nearest you.

TECHNICAL DATA

Technical Specifications

The technical data is valid under the following ambient conditions:

Operating temperature: -10°C to +40 °C (14 °F to 104 °F)

Relative humidity: 100% relative humidity, non-condensing

Altitude: Up to 2,000m

Note: Not all models may be available in your area. Check with your local OHAUS representative.

TABLE 2.1 SPECIFICATIONS

MODEL	i-D3K1S	i-D6K1S	i-D15K1R	i-D30K1R	i-D60K1L	i-D150K1L
Capacity	3 kg	6 kg	15 kg	30 kg	60 kg	150 kg
Approved Resolution	OIML 3000e					
Safe Overload Capacity	150% of capacity					
Pan Dimensions	254 x 254 mm 10 x 10 in		305 x 305 mm 12 x 12 in		400 x 500 mm 15.7 x 19.6 in	
Base Construction	316 stainless steel top and bottom frame, hermetically sealed IP68/IP69K stainless steel loadcell.				316 stainless steel removable weighing platform with 316 stainless steel frame, hermetically sealed IP68/IP69K stainless steel loadcell.	
Repeatability (std.deviation)	2d					
Linearity	±2d					
Load Cell Capacity	10 kg	10 kg	20 kg	50 kg	100 kg	200 kg
Load Cell Cable	50cm L x 6-wire				1m L x 6-wire	
Load Cell Type	350 Ohm, SST, single point					
Load Cell Excitation	3.3-15V DC/AC					
Load Cell Rated Output	2mV/V					
Load Cell Protection	IP69K					
Net Weight	6 kg / 13.2 lb		7.5 kg / 16.5 lb		16 kg / 35.3 lb	
Shipping Weight	7 kg / 15.4 lb		8.5 kg / 18.7 lb		18 kg / 39.7 lb	

Drawings

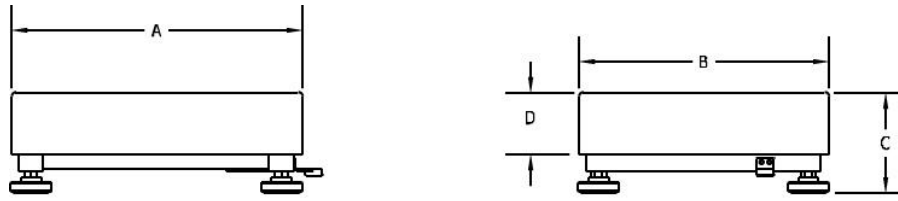

Figure 1. Defender Base Dimension Drawing.

TABLE 3. DIMENSIONS

Base	A	B	C	D
	Pan Depth	Pan Width	Height of Pan to Surface of Table	Height of Pan
i-DxxxKxS	254 mm	254 mm	106 mm	N/A
i-DxxxKxR	305 mm	305 mm	106 mm	N/A
i-DxxxKxL	400 mm	500 mm	136.5 mm	80 mm

*For leveling purposes, the feet may be extended up to an additional 15 mm.

COMPLIANCE

Compliance to the following standards is indicated by the corresponding mark on the product.

Mark	Standard
	This product complies with the applicable harmonized standards of EU Directives 2011/65/EU (RoHS). The EU Declaration of Conformity is available online at www.ohaus.com/ce .
	This product complies with the EU Directive 2012/19/EU (WEEE). Please dispose of this product in accordance with local regulations at the collecting point specified for electrical and electronic equipment. For disposal instructions in Europe, refer to www.ohaus.com/weee .

ISO 9001 Registration

The management system governing the production of this product is ISO 9001 certified.

ACCESSORIES

TABLE 4. ACCESSORIES

Part Number	Description
30616409	Wheel Kit, Defender Series
30626654	Mounting Set Front SST
30572907	External power bank sealing kit
30424409	Cable Extension 9m D52
30429931	Cable Kit Extension for base
30572908	Column Kit 260mm 316 D61
30572909	Column Kit 670mm 316 D61

LIMITED WARRANTY

OHAUS products are warranted against defects in materials and workmanship from the date of delivery through the duration of the warranty period. During the warranty period OHAUS will repair, or, at its option, replace any component(s) that proves to be defective at no charge, provided that the product is returned, freight prepaid, to OHAUS. This warranty does not apply if the product has been damaged by accident or misuse, exposed to radioactive or corrosive materials, has foreign material penetrating to the inside of the product, or as a result of service or modification by other than OHAUS. In lieu of a properly returned warranty registration card, the warranty period shall begin on the date of shipment to the authorized dealer. No other express or implied warranty is given by OHAUS Corporation. OHAUS Corporation shall not be liable for any consequential damages.

As warranty legislation differs from state to state and country to country, please contact OHAUS or your local OHAUS dealer for further details

INTRODUCCIÓN

Este manual describe instrucciones de instalación y mantenimiento para la base de la serie Defender™ de OHAUS. Lea completamente este manual antes de la instalación y funcionamiento.

PRECAUCIONES DE SEGURIDAD

Para una operación segura y confiable de este producto, respete las siguientes precauciones:

- Opere la base solamente bajo las condiciones ambientales especificadas en estas instrucciones
- Asegúrese de que el cable de la celda de carga no represente un riesgo de obstrucción o de tropiezo
- No utilice la base en entornos peligrosos o en lugares inestables
- No deje caer cargas sobre la base
- No levante la base por medio de la parte superior del marco, levántela siempre por medio de la parte inferior al mover la base
- Cualquier reparación y servicio debe ser realizado solo por personal autorizado



INSTALACIÓN

Desembalaje

Desembale e inspeccione el producto para asegurarse de que incluye todos los componentes. El paquete contiene lo siguiente:

- Base de la serie Defender™
- Plato de pesaje
- Manual de instrucciones

Si es adquirida como una báscula de la serie Defender, el paquete también contiene:

- Indicador
- Unidad de columna

MONTAJE

Plato de pesaje

Retire los espaciadores de envío y coloque el plato de pesaje firmemente sobre las almohadillas de caucho en el marco superior de la base.

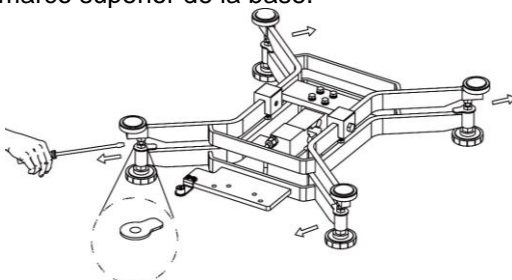

Nota: No incluido con algunos modelos.

Conexiones del cableado

Al conectar la base a un indicador OHAUS equipado con el correspondiente conector circular, empuje el conector de la base en el conector del indicador y gire el anillo de bloqueo para asegurarlo.

Si conecta la base a un indicador que no tenga el conector correspondiente, instale el adaptador opcional del cable de la celda de carga (P/N 30429931 vendido por separado) para el indicador utilizando los códigos de cableado en la tabla 1. A continuación conecte el cable de la celda de carga al adaptador del cable.

Nota: Como un método de cableado alternativo, corte el conector, pele los cables y conéctelos al indicador utilizando los códigos de cableado en la tabla 1.

El cable de extensión accesorio (P/N: 30429931) no puede utilizarse si la báscula va a tener un uso comercial legal o una aplicación controlada legalmente, ya que no existe disposición para sellar la conexión entre el indicador y plataforma.

TABLA 1. CONEXIÓN DE LA CELDA DE CARGA

Tipo 1. Bases i-D3K1S, i-D6K1S, i-D15K1R, i-D30K1R, i-D60K1L

FUNCIÓN	COLOR DEL CABLE
+ Excitación	Verde
- Excitación	Negro
+ Señal	Rojo
- Señal	Blanco
+ Detección	Azul
- Detección	Marrón
Blindaje	Amarillo

Tipo2. Bases i-D150K1L

FUNCIÓN	COLOR DEL CABLE
+ Excitación	Verde
- Excitación	Negro
+ Señal	Blanco
- Señal	Rojo
+ Detección	Azul
- Detección	Marrón
Blindaje	Amarillo

Seleccionar la ubicación

Para garantizar la precisión, funcionamiento correcto y seguridad, coloque y opere la base sobre una superficie estable y nivelada. Evite los lugares con cambios rápidos de temperatura o exceso de polvo, corrientes de aire, vibraciones, campos electromagnéticos o calor.

Nivele la base ajustando los cuatro pies de nivelación hasta que la burbuja en el indicador de nivel quede centrada. Puede ser necesaria una llave para aflojar la tuerca de seguridad situada sobre cada pie de nivelación. Cuando la base esté nivelada, apriete las tuercas de seguridad contra la base para bloquear cada pie en su lugar.

Nota: Asegúrese de que la base esté nivelada cada vez que cambie su ubicación.

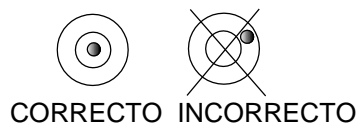

MANTENIMIENTO

Limpieza

Los componentes de la base deben mantenerse limpios y libre de acumulación excesiva de material.

- Puede utilizar un paño humedecido con agua y un detergente suave para limpiar las superficies externas, no use ácidos, álcalis, disolventes fuertes o materiales abrasivos.

Para mantener la integridad de la superficie, no permita que haya suciedad en la superficie pintada o de acero inoxidable de la estructura de la base.

- Retire el plato y utilice agua fresca para limpiar la superficie de la estructura de la base. Para secar la base, utilice un paño limpio o deje secar al aire antes de reemplazar el plato. Repetir diariamente para mantener un buen cuidado.

Solución de problemas

Aparte de instalar los componentes y ajustes de nivelación, la base de la serie Defender no requiere otros ajustes de los que se realizan en fábrica.

Las dificultades operativas que pueden encontrarse a menudo se remontan a causas simples tales como:

- Conexiones sueltas o incorrectas
- No haber retirado los espaciadores de envío
- Obstrucciones en la estructura de la base
- Entornos inestables
- Calibración o configuración incorrecta del indicador

Si la sección de solución de problemas no resuelve o describe su problema, póngase en contacto con su agente de servicio autorizado de OHAUS. Para asistencia de servicio o soporte técnico en los Estados Unidos llamar al número gratuito 1-800-526-0659, de 08:00 a.m. a 05:00 p.m. EST. Un especialista de servicio para productos OHAUS estará disponible para brindarle asistencia. Fuera de Estados Unidos visite nuestro sitio web www.ohaus.com para localizar la oficina de OHAUS más cercana a usted.

DATOS TÉCNICOS

Especificaciones técnicas

Los datos técnicos son válidos en las siguientes condiciones ambientales:

Temperatura de funcionamiento: -10 °C a +40 °C (14 °F a 104 °F)

Humedad relativa: 100% de humedad relativa, sin condensación

Altitud: Hasta 2,000 m

Nota: No todos los modelos pueden estar disponibles en su área. Consulte con su representante local de OHAUS.

TABLA 2.1 ESPECIFICACIONES

MODELO	i-D3K1S	i-D6K1S	i-D15K1R	i-D30K1R	i-D60K1L	i-D150K1L
Capacidad	3 kg	6 kg	15 kg	30 kg	60 kg	150 kg
Resolución aprobada	OIML 3000e					
Capacidad de sobrecarga	150% de capacidad					
Dimensiones del plato	254 x 254 mm 10 x 10 in		305 x 305 mm 12 x 12 in		400 x 500 mm 15.7 x 19.6 in	
Construcción de la base	Bastidor superior e inferior de acero inoxidable 316, célula de carga de acero inoxidable IP68/IP69K sellada herméticamente.				Plataforma de pesaje extraíble de acero inoxidable 316, bastidor de acero inoxidable 316, célula de carga de acero inoxidable IP68/IP69K sellada herméticamente	
Repetibilidad (desviación estándar)	2d					
Linealidad	±2d					
Capacidad de la celda de carga	10 kg	10 kg	20 kg	50 kg	100 kg	200 kg
Cable de la celda de carga	50 cm de largo x 6 hilos				1 m L de largo x 6 hilos	
Tipo de celda de carga	350 ohmios, SST, un solo punto					
Excitación de la celda de carga	3.3-15V DC/AC					
Capacidad nominal de la celda de carga	2mV/V					
Protección de la celda de carga	IP69K					
Peso neto	6 kg / 13,2 lb		7,5 kg / 16,5 kg		16 kg / 35,3 lb	
Peso de transporte	7 kg / 15,4 lb		8.5 kg / 18,7 lb		18 kg / 39,7 lb	

PLANOS



Figura 1. Plano de dimensiones de la base Defender.



TABLA 3. DIMENSIONES

Base	A	B	C	D
	Profundidad de la cacerola	Ancho de la cacerola	Altura de la sartén a la superficie de la mesa	Altura de la cacerola
i-DxxxKxS	254 mm	254 mm	106 mm	N/A
i-DxxxKxR	305 mm	305 mm	106 mm	N/A
i-DxxxKxL	400 mm	500 mm	136.5 mm	80 mm

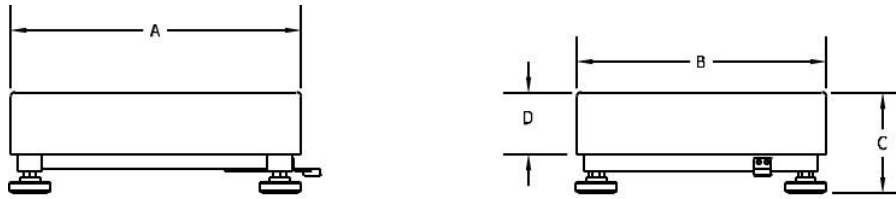
*Para fines de nivelación, los pies pueden extenderse hasta 15 mm adicionales.

CONFORMIDAD

El cumplimiento a las siguientes normas lo indica las marcas que se presente a continuación. Estas marcas están en el producto.

Marca	Estándar
	Este producto cumple con las normas estandarizadas vigentes de las Directivas de la UE 2011/65/EU (RoHS). La Declaración de Conformidad con la normativa comunitaria está disponible en línea, en www.ohaus.com/ce .
	Este producto cumple con la Directiva de la UE 2012/19/EU (WEEE). Elimine este producto de acuerdo con los reglamentos locales en los puntos de recolección que se ponen a disposición para los equipos eléctricos y electrónicos. Para más instrucciones de eliminación en Europa, consulte www.ohaus.com/weee .

Registro de ISO 9001

El sistema de gestión que rige la producción de este producto está certificado por la norma ISO 9001.

ACCESORIOS

TABLA 4. ACCESORIOS

Número de pieza	Descripción
30616409	Juego de ruedas, serie Defender
30626654	Conjunto de montaje delantero SST
30572907	Kit de sellado para banco de potencia externo
30424409	Extensión de cable 9m D52
30429931	Kit de cable de extensión para base
30572908	Kit de columna 260 mm 316 D61
30572909	Kit de columna 670 mm 316 D61

GARANTÍA LIMITADA

Los productos OHAUS están garantizados contra defectos en los materiales y mano de obra desde la fecha de entrega y hasta que termine el período de garantía. Durante el período de garantía, OHAUS reparará, o si procede, reemplazará sin coste alguno cualquier componente o componentes que resulten ser defectuosos, siempre y cuando se devuelva el producto a OHAUS con los gastos de envío pagados por adelantado. Esta garantía no se aplica si el producto ha sido dañado por accidente o mal uso, expuesto a materiales radioactivos o corrosivos, si algún objeto extraño penetra en el interior del producto, o como resultado de haber sido modificado o prestado servicio por personas ajenas a OHAUS. Además del envío apropiado de la tarjeta de garantía, el periodo de garantía comienza en la fecha del envío al distribuidor autorizado. No existe ninguna otra garantía expresa o implícita ofrecida por OHAUS Corporation. OHAUS Corporation no puede ser demandada por daños consecuentes.

Ya que las legislaciones de garantías difieren de estado a estado y de país a país, para obtener más información póngase en contacto con su representante local de OHAUS.

INTRODUCTION

Le présent manuel couvre les instructions d'installation et d'entretien de la série de base Defender™. Veuillez lire entièrement le présent manuel avant de procéder à l'installation et à l'opération.

PRÉCAUTIONS DE SÉCURITÉ

Pour une opération sécurisée du présent produit, veuillez respecter les précautions suivantes:

- Opérer la base uniquement sous des conditions ambiantes spécifiées dans les présentes instructions.
- S'assurer que le câble de la cellule de charge ne constitue pas un risque d'obstruction ou de trébuchement.
- Ne pas opérer la base dans des environnements dangereux ou dans des emplacements instables.
- Évitez de laisser des charges tomber sur la base.
- Ne pas soulever la base avec le cadre supérieur, toujours soulever à partir du cadre inférieur lors du déplacement de la base.
- Le service doit uniquement être effectué par le personnel autorisé.



INSTALLATION

Désemballage

Déemballer et inspecter le produit afin de s'assurer que tous les composants sont disponibles. L'emballage comprend les éléments suivants:

- Base de séries Defender™
- Plateau de pesée
- Manuel d'instruction

Lors de l'achat d'une balance de séries Defender, l'emballage comprend également:

- Indicateur
- Colonne Assemblage

ASSEMBLAGE

Plateau de pesée

Retirer les entretoises d'expédition et placer le plateau de pesée en toute sécurité au dessus des coussinets de charge en caoutchouc au niveau du cadre supérieur de la base.

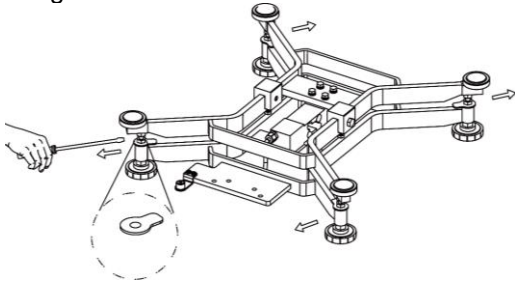

Note: Non inclus avec certains modèles.

Connexions de câblage

Lors de la connexion de la base à un indicateur OHAUS équipé avec le connecteur circulaire correspondant, pousser le connecteur de base sur le connecteur d'indicateur et tourner la bague de verrouillage dans le sens horaire pour le verrouiller en place.

Lors de la connexion de la base à un indicateur ne possédant pas de connecteur correspondant, installer l'adaptateur du câble de la cellule de charge optionnelle (P/N 30429931 vendu séparément) à l'indicateur en utilisant les codes de câblage du tableau 1. Monter ensuite le câble de la cellule de charge sur l'adaptateur du câble.

Remarque: En tant que méthode de câblage alternatif, couper le connecter, dénuder les câbles et les monter sur l'indicateur en utilisant les codes de câblage du tableau 1.

L'accessoire du câble d'extension (P/N: 30429931) ne pourrait pas être utilisé si la balance sera utilisée de manière légale pour le commerce ou pour une application légalement contrôlée parce qu'il n'y a pas de disposition pour sceller la connexion entre l'indicateur et la plateforme.

TABLEAU 1. CONNEXION DE CELLULE DE CHARGE

Type1. i-D3K1S, i-D6K1S, i-D15K1R, i-D30K1R, i-D60K1L bases

FONCTION	COULEUR DU CABLE
+ Excitation	Vert
- Excitation	Noir
+ Signal	Rouge
- Signal	Blanc
+ Capte	Bleu
- Capte	Marron
Cadre	Jaune

Type2. i-D150K1L Bases

FONCTION	COULEUR DU CABLE
+ Excitation	Vert
- Excitation	Noir
+ Signal	Blanc
- Signal	Rouge
+ Capte	Bleu
- Capte	Marron
Cadre	Jaune

Sélection de la position

Pour assurer la fiabilité, une bonne performance et la sécurité, positionner et opérer la base sur une surface nivelée et stable. Évitez les positions avec les changements de température rapide ou une grande poussière, les courants d'air, les vibrations, les champs électromagnétiques ou la chaleur.

Niveler la base en réglant les quatre pieds de nivellement jusqu'à ce que la bulle dans l'indicateur de niveau soit centrée. Une clé pourrait être nécessaire pour serrer l'écrou de verrouillage au dessus de chaque pied de nivellement. Lorsque la base est nivelée, resserrer les écrous de verrouillage contre la base pour serrer chaque pied en place.

Remarque: S'assurer que la base est nivelée à chaque fois que la position est changée.

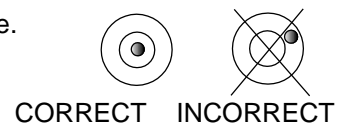

ENTRETIEN

Nettoyage

Les composants de base doivent être maintenus propres et libres de l'accumulation des matériels.

- Un tissu mouillé avec de l'eau et un détergent doux pourraient être utilisés pour nettoyer les surfaces externes - Ne jamais utiliser les acides, les alcalis, les solvants solides ou les matériels abrasifs.

Pour maintenir l'intégrité de la surface, ne pas laisser les débris rester sur la surface du cadre de base en acier inoxydable ou peint.

- Retirer le plateau et utiliser de l'eau fraîche pour nettoyer la surface du cadre de base de tout débris. Sécher la base avec un tissu propre ou laisser sécher à l'air avant de remplacer le plateau. Répéter cette opération quotidiennement pour un meilleur entretien.

Dépannage

En dehors des composants d'installation et des réglages de nivellement, la base de séries Defender ne nécessite pas d'autres réglages lorsqu'expédiés de l'entreprise.

Les difficultés opérationnelles auxquelles vous pourrez faire face peuvent avoir les causes suivantes:

- Connexions de câblage incorrect ou desserré.
- Impossible de retirer les entretoises d'expédition.
- Obstructions du cadre de base.
- Environnements de base.
- Calibrage incorrect ou réglage de l'indicateur.

Si La section de dépannage ne résout ou ne décrit pas votre problème; contacter votre agent de service autorisé OHAUS Pour le service d'assistance ou le support technique aux États-Unis, appeler gratuitement le 1-800-526-0659 entre 8:00 et 17:00 H EST. Un spécialiste de produit OHAUS sera disponible pour vous fournir une assistance. Hors des USA, veuillez visiter notre site web à l'adresse www.ohaus.com afin de localiser le bureau OHAUS le plus proche.

DONNÉES TECHNIQUES

Caractéristiques techniques

Les données techniques sont valides sous les conditions ambiantes suivantes:

Température de fonctionnement: -10°C à +40 °C (14 °F à 104 °F)

Humidité relative: Humidité relative 100%, non condensant.

Altitude: Jusqu'à 2 000m

Remarque: Tous les modèles pourraient ne pas être disponibles dans votre zone. Veuillez vérifier avec votre représentant local OHAUS.

TABLEAU 2.1 SPECIFICATIONS

MODELE	i-D3K1S	i-D6K1S	i-D15K1R	i-D30K1R	i-D60K1L	i-D150K1L
Capacit	3 kg	6 kg	15 kg	30 kg	60 kg	150 kg
Résolution approuvée	OIML 3000e					
Capacité de surcharge sécurisée	150% de la capacité					
Dimensions du plateau	254 x 254 mm 10 x 10 in		305 x 305 mm 12 x 12 in		400 x 500 mm 15.7 x 19.6 in	
Construction de base	Châssis supérieur et inférieur en acier inoxydable 316, capteur en acier inoxydable IP68/IP69K hermétiquement scellé				Plateau de pesage amovible en acier inoxydable 316 avec cadre en acier inoxydable 316, capteur en acier inoxydable IP68/IP69K hermétiquement scellé	
Répétabilité (déviatiion standard)	2d					
Linéarité	±2d					
Capacité de cellule de charge	10 kg	10 kg	20 kg	50 kg	100 kg	200 kg
Câble de cellule de charge	50 cm L x 6 fils				1 m L x 6 fils	
Type de cellule de charge	350 Ohm, SST, point unique					
Excitation de cellule de charge	3.3-15V DC/AC					
Sortie nominale de la cellule de charge	2mV/V					
Protection de cellule de charge	IP69K					
Poids net	6 kg / 13,2 lb		7,5 kg / 16,5 lb		16 kg / 35,3 lb	
Poids d'expédition	7 kg / 15,4 lb		8,5 kg / 18,7 lb		18 kg / 39,7 lb	

SCHEMAS

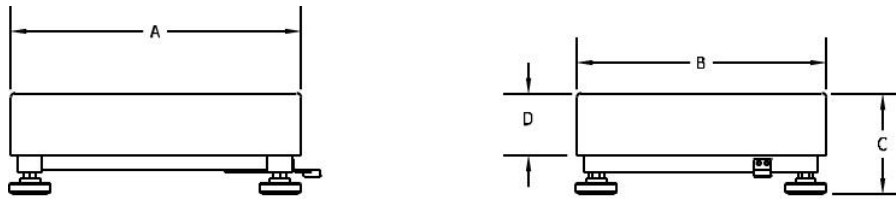

Figure 1. Schéma de dimension de base Defender



TABLEAU 3. DIMENSIONS

Base	A	B	C	D
	Profondeur de panoramique	Largeur panoramique	Hauteur du plateau à la surface de la table	Hauteur de casserole
i-DxxxKxS	254 mm	254 mm	106 mm	N/A
i-DxxxKxR	305 mm	305 mm	106 mm	N/A
i-DxxxKxL	400 mm	500 mm	136.5 mm	80 mm

*Pour des besoins de nivellement, les pieds pourraient être étendus à une distance supplémentaire de 15 mm.

CONFORMITE

La conformité aux normes suivantes est indiquée par le symbole correspondant sur le produit.

Symbole	Norme
	Ce produit est conforme aux normes harmonisées correspondantes des Directives de l'UE 2011/65/EU (RoHS). La Déclaration de Conformité de l'UE est disponible en ligne sur www.ohaus.com/ce .
	Ce produit est conforme aux Directives de l'UE 2012/19/EU (WEEE). Merci de disposer de ce produit conformément à la réglementation locale au point de collecte spécifié pour les équipements électriques et électroniques. Pour obtenir des instructions d'élimination en Europe, consultez www.ohaus.com/weee .

Enregistrement ISO 9001

Le système de gestion régissant la production de ce produit est certifié ISO 9001.

ACCESSOIRES

TABLEAU 4. ACCESSOIRES

Numéro de la pièce	Description
30616409	Kit de roues, série Defender
30626654	Kit de montage avant SST
30572907	Kit d'étanchéité pour chargeur externe
30424409	Rallonge de câble 9m D52
30429931	Extension de kit de câbles pour la base
30572908	Kit colonne 260mm 316 D61
30572909	Kit colonne 670 mm 316 D61

GARANTIE LIMITÉE

Les produits OHAUS sont garantis contre les défaillances dans les matériels et la fabrication à partir de la date de livraison jusqu'à la couverture entière de la période de garantie. Pendant la période de garantie, OHAUS réparera gratuitement, selon son appréciation ou remplacera tous les composants défectueux, à condition que le produit soit retourné à OHAUS et le fret prépayé. La présente garantie devient nulle si le produit est endommagé par accident ou par mauvaise utilisation, est exposé aux matériels radioactifs ou corrosifs, comporte des corps étrangers ou suite à une modification ou une réparation par des personnes non autorisées. Outre le renvoi de la carte d'enregistrement de garantie, la période de garantie commence à la date d'expédition au revendeur autorisé. Aucune autre garantie expresse ou implicite n'est offerte par OHAUS Corporation. OHAUS Corporation décline sa responsabilité pour des dommages consécutifs.

Etant donné que la législation de garantie varie selon les états et les pays, veuillez contacter OHAUS ou votre distributeur local OHAUS pour des informations supplémentaires.

EINLEITUNG

Dieses Handbuch enthält Anweisungen zur Installation und Wartung des Ohaus-Sockels der Defender™-Serie. Bitte lesen Sie dieses Handbuch vor der Installation und dem Betrieb vollständig durch.

SICHERHEITSVORKEHRUNGEN

Für den sicheren und zuverlässigen Betrieb dieses Produkts beachten Sie bitte die folgenden Sicherheitsvorkehrungen:



- Betreiben Sie die Basis nur unter den in diesen Anweisungen angegebenen
- Umgebungsbedingungen
- Stellen Sie sicher, dass das Lastzellenkabel keine Behinderung oder Stolpergefahr darstellt
- Betreiben Sie den Sockel nicht in gefährlichen Umgebungen oder an instabilen Orten
- Lassen Sie keine Lasten auf den Sockel fallen
- Heben Sie die Basis nicht am oberen Rahmen an; heben Sie immer am unteren Rahmen, wenn Sie den Sockel verschieben
- Instandhaltungsarbeiten sollte nur von autorisiertem Personal durchgeführt werden

INSTALLATION

Auspacken

Packen Sie das Produkt aus und überprüfen Sie es, um sicherzustellen, dass alle Komponenten enthalten sind. Das Paket beinhaltet Folgendes:

- Sockel der Defender™-Serie
- Wiegeschale
- Bedienungsanleitung

When purchased as a complete Defender Series Scale, the package will also include:

- Anzeige
- Säulenmontage

ZUSAMMENBAU

Wiegeplan

Entfernen Sie die Transportsicherungen und legen Sie die Waagschale sicher über die Gummielementpads am oberen Rahmen der Basis.

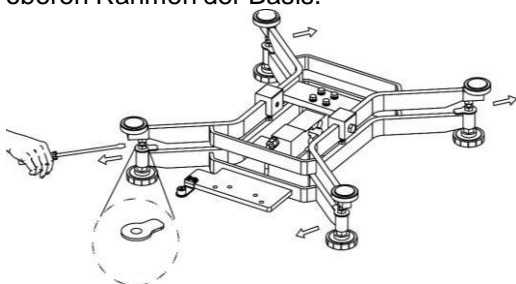

Note: Not included with some models.

Verdrahtungsanschlüsse

Wenn Sie den Sockel an einen Ohaus-Anzeiger anschließen, der mit dem passenden Rundstecker ausgestattet ist, drücken Sie den Sockelstecker auf den Indikatorstecker und drehen Sie den Sicherungsring im Uhrzeigersinn, um ihn zu verriegeln.

Wenn Sie den Sockel an eine Anzeige anschließen, die nicht über den passenden Anschluss verfügt, installieren Sie den optionalen Lastzellen-Kabeladapter (P/N 30429931 separat erhältlich) mit den Verdrahtungscodes in Tabelle 1 am Anzeiger. Schließen Sie dann das Lastzellenkabel an den Kabeladapter an.

Hinweis: Schneiden Sie als alternatives Verdrahtungsverfahren den Steckverbinder ab, isolieren Sie die Kabel ab und befestigen Sie die Verdrahtungscodes in Tabelle 1 am Anzeiger

Das Verlängerungskabel-Zubehör (P/N: 30429931) kann nicht verwendet werden, wenn die Waage in einer für den Handel zugelassenen oder gesetzlich kontrollierten Anwendung verwendet wird, da keine Möglichkeit besteht, die Verbindung zwischen der Anzeige und der Plattform abzudichten.

TABELLE 1. ASTZELLENVERBINDUNG

Typ 1. Für Basen der Modelle i-D3K1S, i-D6K1S, i-D15K1R, i-D30K1R, i-D60K1L

FUNKTION	DRAHTFARBE
+ Erregung	Blau
- Erregung	Schwarz
+ Signal	Weiß
- Signal	rot
+ Wahrnehmung	Grün
- Wahrnehmung	Grau
Schild	Gelb

Typ 2. Für Modell i-D150K1L Basis

FUNKTION	DRAHTFARBE
+ Erregung	Grün
- Erregung	Schwarz
+ Signal	Weiß
- Signal	rot
+ Wahrnehmung	Hellgelb
- Wahrnehmung	Blau
Schild	Dunkel gelb

Standortauswahl

Um Genauigkeit, ordnungsgemäße Leistung und Sicherheit zu gewährleisten, platzieren und betreiben Sie die Basis auf einer stabilen, ebenen Oberfläche. Vermeiden Orte mit schnellen Temperaturänderungen oder übermäßigem Staub, Luftströmungen, Vibrationen, elektromagnetischen Feldern oder Hitze.

Richten Sie die Basis aus, indem Sie die vier Nivellierfüße so einstellen, dass die Blase in der Füllstandsanzeige zentriert ist. Ein Schraubenschlüssel kann erforderlich sein, um die Sicherungsmutter über jedem Nivellierfuß zu lösen. Wenn die Basis eben ist, ziehen Sie die Sicherungsmuttern wieder fest gegen die Basis, um jeden Fuß in Position zu verriegeln.

Hinweis: Stellen Sie sicher, dass die Basis bei jedem Standortwechsel eben ist.



RICHTIG



FALSCH

WARTUNG

Reinigung

Die Sockelkomponenten sollten sauber und frei von übermäßigem Materialaufbau sein.

- Ein feuchtes Tuch mit Wasser und einem milden Reinigungsmittel kann zum Abwischen der Außenflächen verwendet werden - verwenden Sie keine Säuren, Laugen, starken Lösungsmittel oder aggressiven Materialien.

Um die Unversehrtheit der Oberfläche beizubehalten, dürfen keine Verunreinigungen auf der Oberfläche des lackierten oder rostfreien Stahlrahmens zurückbleiben.

- Entfernen Sie die Schale und reinigen Sie die Oberfläche des Untergestells mit frischem Wasser. Trocknen Sie den Sockel mit einem sauberen Tuch oder lassen Sie sie an der Luft trocknen, bevor Sie die Schale wieder einsetzen. Wiederholen Sie dies täglich für die beste Pflege.

Fehlerbehebung

Abgesehen von der Installation von Komponenten und Niveauregulierungen erfordert die Defender Series Base keine weiteren Anpassungen, wie sie ab Werk geliefert werden.

Eventuell auftretende Betriebsschwierigkeiten lassen sich häufig auf einfache Ursachen zurückführen, wie z.

- Lose oder falsche Kabelverbindungen
- Fehler beim Entfernen der Versandabstandshalter
- Hindernisse am Grundrahmen
- Instabile Umgebungen
- Falsche Kalibrierung oder Einrichtung des Indikators

Wenn der Abschnitt zur Fehlerbehebung Ihr Problem nicht behebt oder beschreibt, wenden Sie sich an Ihren autorisierten OHAUS-Kundendienst. Für Serviceunterstützung oder technischen Support in den USA rufen Sie zwischen 8:00 Uhr und 17:00 Uhr EST die gebührenfreie Nummer 1-800-526-0659 an. Ein OHAUS-Produktservice-Spezialist steht Ihnen zur Verfügung. Außerhalb der USA besuchen Sie bitte unsere Website www.ohaus.com, um das nächstgelegene OHAUS-Büro zu finden.

TECHNISCHE DATEN

Technische Spezifikationen

Die technischen Daten gelten unter folgenden Umgebungsbedingungen:

Betriebstemperatur: -10°C bis +40 °C (14 ° F bis 104 ° F)

Relative Luftfeuchtigkeit: 100% relative Luftfeuchtigkeit, nicht kondensierend

Höhe: Bis zu 2.000 m

Hinweis: In Ihrer Region sind möglicherweise nicht alle Modelle verfügbar. Erkundigen Sie sich bei Ihrem örtlichen Ohau- Vertreter.

TABELLE 1 SPEZIFIKATIONEN

MODELL	i-D3K1S	i-D6K1S	i-D15K1R	i-D30K1R	i-D60K1L	i-D150K1L
Kapazität	3 kg	6 kg	15 kg	30 kg	60 kg	150 kg
Zugelassene Auflösung	OIML 3000e					
Sichere Überlastkapazität	150% der Kapazität					
Schalenabmessungen	254 x 254 mm 10 x 10 in		305 x 305 mm 12 x 12 in		400 x 500 mm 15.7 x 19.6 in	
Sockelkonstruktion	Oberer und unterer Rahmen aus Edelstahl 316, hermetisch dichte Wägezelle aus Edelstahl gemäß IP68/IP69K				Abnehmbare Wägeplattform aus Edelstahl 316 mit Rahmen aus Edelstahl 316, hermetisch dichte Edelstahl-Wägezelle gemäß IP68/IP69K	
Wiederholbarkeit (Standardabweichung)	2d					
Linearität	±2d					
Lastzellenkapazität	10 kg	10 kg	20 kg	50 kg	100 kg	200 kg
Lastzellenkabel	50 cm L x 6-Draht				1 m L x 6-Draht	
Lastzellentyp	350 Ohm, SST, Einzelpunkt					
Lastzellenerregung	3.3-15V DC/AC					
Lastzellennenausgangsleistung	2mV/V					
Lastzellenschutz	IP69K					
Nettogewicht	6 kg / 13,2 lb		7.5 kg / 16,5 lb		16 kg / 35,3 lb	
Versandgewicht	7 kg / 15,4 lb		8.5 kg / 18,7 lb		18 kg / 39,7 lb	

Zeichnungen



Abbildung 1. Zeichnung der Defender-Basisabmessung.



TABELLE 3. ABMESSUNGEN

Base	A	B	C	D
	Pfannentiefe	Pfannenbreite	Höhe der Pfanne zur Oberfläche des Tisches	Höhe der Pfanne
i-DxxxKxS	254 mm	254 mm	106 mm	N/A
i-DxxxKxR	305 mm	305 mm	106 mm	N/A
i-DxxxKxL	400 mm	500 mm	136.5 mm	80 mm

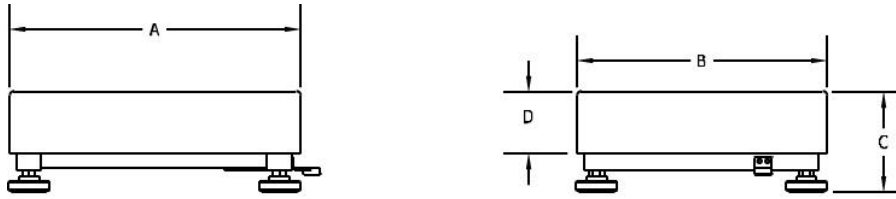
* Zum Nivellieren können die Füße bis zu weiteren 15 mm verlängert werden.

EINHALTUNG

Die Einhaltung der folgenden Normen wird durch die entsprechende Kennzeichnung auf dem Produkt angezeigt.

Kennzeichnung	Norm
	Dieses Produkt entspricht den geltenden angepassten Normen der EU-Richtlinien 2011/65/EU (RoHS). Die EU-Konformitätserklärung ist online verfügbar unter www.ohaus.com/ce .
	Dieses Produkt entspricht den Richtlinien 2012/19/EU (WEEE). Bitte entsorgen Sie dieses Produkt gemäß den örtlichen Vorschriften an der für Elektro- und Elektronikgeräte vorgesehenen Sammelstelle. Entsorgungshinweise in Europa finden Sie unter www.ohaus.com/weee .

ISO 9001 Registrierung

Das Managementsystem für die Herstellung dieses Produkts ist nach ISO 9001 zertifiziert.

ZUBEHÖR

TABELLE 4. ZUBEHÖR

Teilenummer	Beschreibung
30616409	Radsatz, Defender-Serie
30626654	Montagesatz vorne SST
30572907	Dichtungssatz für externes Netzteil
30424409	Kabelverlängerung 9m D52
30429931	Kabelsatzverlängerung für Sockel
30572908	Säulensatz 260mm 316 D61
30572909	Säulensatz 670mm 316 D61

EINGESCHRÄNKTE GARANTIE

Für Ohaus-Produkte gilt eine Garantie für Material- und Verarbeitungsfehler ab dem Zeitpunkt der Lieferung für die Dauer der Garantiezeit. Während der Garantiezeit repariert Ohaus alle Komponenten, die sich als defekt erweisen, oder ersetzt diese kostenlos, sofern das Produkt frachtfrei an Ohaus zurückgesandt wird.

Diese Garantie gilt nicht, wenn das Produkt durch einen Unfall oder unsachgemäßen Gebrauch beschädigt wurde, radioaktiven oder korrosiven Materialien ausgesetzt wird, Fremdmaterial ins Innere des Produkts eindringt oder als das Ergebnis einer Wartung oder Modifizierung von Ohaus. Anstelle einer ordnungsgemäßen Rücksendung der Garantiekarte beginnt die Gewährleistungsfrist mit dem Datum des Versands an den Vertragshändler. Von der Ohaus Corporation wird keine andere ausdrückliche oder stillschweigende Garantie gewährt. Die Ohaus Corporation haftet nicht für Folgeschäden.

Da die Garantiebestimmungen von Bundesstaat zu Bundesstaat und von Land zu Land unterschiedlich sind, wenden Sie sich bitte an Ohaus oder Ihren lokalen Ohaus-Händler für weitere Details.

INTRODUZIONE

Il presente Manuale copre l'installazione e le istruzioni della manutenzione per la Base Serie Defender™ Ohaus. Si prega di leggere completamente il presente Manuale prima dell'installazione e della messa in funzione.

PRECAUZIONI DI SICUREZZA

Per l'operazione sicura e affidabile del presente prodotto, si prega di attenersi alle seguenti precauzioni:



- Operare la base solamente sotto condizioni ambientali come specificato nelle presenti Piattaforme in acciaio inox con telaio in acciaio verniciato e piedini di livellamento in gomma.
- Assicurarsi che il cavo della cellula di carico non pone un'ostruzione o un pericolo d'inciampo.
- Non operare la base in ambienti pericolosi o posti instabili.
- Non fate cadere pesi sulla base.
- Non sollevate la base dalla parte superiore del telaio; sollevare sempre dalla parte inferiore della base quando spostate la base.
- La manutenzione deve solamente essere eseguito da personale autorizzato.

INSTALLAZIONE

Disimballaggio

Disimballate e ispezionate il prodotto per assicurarvi che tutti i componenti sono stati inclusi. Il pacco comprende quanto segue:

- Base Serie Defender™
- Pesa
- Manuale di Istruzioni

Quando il prodotto è acquistato come una completa Bilancia Serie Defender, il pacco includerà anche:

- Indicatore
- Montaggio a Colonna

MONTAGGIO

Pesa

Rimuovere i distanziali di spedizione e porre la pesa saldamente sulle pastiglie di carico di gomma sulla parte superiore del telaio.

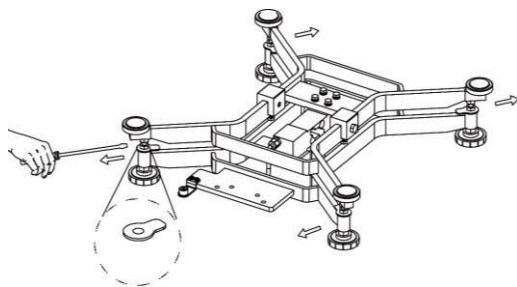

Note: Not included with some models.

Connessioni di Cablaggio

Quando si connette la base a un indicatore Ohaus, provvisto con il connettore circolare corrispondente, spingere il connettore della base sul connettore dell'indicatore, e girare l'anello di bloccaggio in senso orario per bloccarlo in posizione.

Quando si connette la base a un indicatore sprovvisto del connettore corrispondente, installare l'opzionale adattatore del cavo della cellula di carico (P/N 30429931 venduto separatamente) all'indicatore usando i codici del cablaggio della Tabella 1. Collegare quindi il cavo della cellula di carico al cavo dell'adattatore.

Nota: Come metodo di cablaggio alternativo, tagliate il connettore, scoprite i cavi e collegateli all'indicatore usando i codici del cablaggio della Tabella 1.

Il cavo di estensione accessorio (P/N 30429931) non può essere usato se la bilancia verrà usata per applicazioni legali del tipo commerciale o legali, poiché non esiste nessun provvedimento per sigillare la connessione tra l'indicatore e la piattaforma.

TABELLA 1. CONNESSIONE CELLULA DI CARICO

Tipo 1. Per basi modello i-D3K1S, i-D6K1S, i-D15K1R, i-D30K1R, i-D60K1L

FUNZIONE	COLORE DEL CAVO
+ Eccitazione	Blu
- Eccitazione	Nero
+ Segnale	Bianca
- Segnale	Rosso
+ Senso	Verde
- Senso	Grigio
Schermaggio	Giallo

Tipo 2. Per base modello i-D150K1L

FUNZIONE	COLORE DEL CAVO
+ Eccitazione	Verde
- Eccitazione	Nero
+ Segnale	Bianca
- Segnale	Rosso
+ Senso	Giallo chiaro
- Senso	Blu
Schermaggio	Giallo intenso

Selezionare il Luogo

Per garantire precisione, prestazioni adeguate e sicurezza, posizionare e utilizzare la base su una superficie stabile e piana. Evitare luoghi con rapidi cambiamenti di temperatura o eccessiva polvere, correnti d'aria, vibrazioni, campi elettromagnetici o calore.

Livellare la base regolando i quattro piedini di livellamento finché la bolla nell'indicatore di livello non è centrata. Potrebbe essere necessaria una chiave per allentare il dado di bloccaggio sopra ciascun piedino di livellamento. Quando la base è a livello, stringere nuovamente i dadi di bloccaggio contro la base per bloccare ciascun piede in posizione.

Nota: assicurarsi che la base sia a livello ogni volta che si cambia la sua posizione.

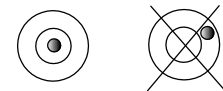

CORRETTO NON CORRETTO

MANUTENZIONE

Pulizia

I componenti della Base devono essere mantenuti puliti e privi di eccessivo accumulo di materiale.

- Per pulire le superfici esterne, utilizzate un panno umido con acqua e un detergente delicato. Non utilizzare acidi, alcali, solventi forti o materiali abrasivi.

Per mantenere l'integrità della superficie, non lasciare che i detriti rimangano sulla superficie del telaio verniciato o in acciaio inossidabile della Base.

- Rimuovere la Pesa e usare acqua fresca per pulire la superficie del telaio della Base di qualsiasi detrito. Asciugate la Base con un panno pulito, o lasciate asciugare all'aria prima di riporre la Pesa. Ripetete ogni giorno per un migliore risultato.

Risoluzione dei problemi

Oltre all'installazione dei componenti e alle regolazioni del livellamento, la base della serie Defender non richiede altre regolazioni come spedita dalla fabbrica.

Le difficoltà operative che si possono incontrare sono spesso riconducibili a cause semplici quali:

- Collegamenti elettrici allentati o errati
- Mancata rimozione dei distanziatori di spedizione
- Ostruzioni al telaio di base
- Ambienti instabili
- Taratura o impostazione errata dell'indicatore

Se la sezione relativa alla risoluzione dei problemi non risolve o descrive il problema, contattare il proprio agente di assistenza autorizzato OHAUS. Per assistenza o supporto tecnico negli Stati Uniti, chiamare il numero verde 1-800-526-0659 tra le 8:00 e le 17:00 EST. Uno specialista dell'assistenza ai prodotti OHAUS sarà disponibile per fornire assistenza. Al di fuori degli Stati Uniti, visitare il nostro sito Web, www.ohaus.com per individuare l'ufficio OHAUS più vicino.

DATI TECNICI

Specifiche Tecniche

I dati tecnici sono validi alle seguenti condizioni ambientali:

Temperatura di funzionamento: da -10 °C a +40 °C (da 14 ° F a 104 ° F)

Umidità Relativa: 100% di umidità relativa, senza condensa

Altitudine: fino a 2.000 m

Nota: non tutti i modelli potrebbero essere disponibili nella vostra zona. Verificate con il proprio rappresentante Ohaus locale.

TABELLA 2.1 SPECIFICHE

MODELLO	i-D3K1S	i-D6K1S	i-D15K1R	i-D30K1R	i-D60K1L	i-D150K1L
Capacità	3 kg	6 kg	15 kg	30 kg	60 kg	150 kg
Risoluzione approvata	OIML 3000e					
Capacità di sovraccarico sicura	150% della capacità					
Dimensioni Pesa	254 x 254 mm 10 x 10 in		305 x 305 mm 12 x 12 in		400 x 500 mm 15.7 x 19,6 in	
Costruzione Base	Telaio superiore e inferiore in acciaio inossidabile 316, cella di carico in acciaio inossidabile IP68/IP69K sigillata ermeticamente				Piatto di pesatura rimovibile in acciaio inossidabile 316 con telaio in acciaio inossidabile 316, cella di carico in acciaio inossidabile IP68/IP69K sigillata ermeticamente	
Ripetibilità (deviazione standard)	2d					
Linearità	±2d					
Capacità Cellula di Carico	10 kg	10 kg	20 kg	50 kg	100 kg	200 kg
Cavo Cellula di Carico	50 cm L x 6 fili				1 m L x 6 fili	
Tipo Cellula di Carico	350 Ohm, SST, punto singolo					
Eccitazione Cellula di Carico	3.3-15V DC/AC					
Uscita Nominale Cellula di Carico	2mV/V					
Protezione Cellula di Carico	IP69K					
Peso Netto	6 kg / 13,2 lb		7.5 kg / 16,5 lb		16 kg / 35,3 lb	
Peso Spedizione	7 kg / 15,4 lb		8.5 kg / 18,7 lb		18 kg / 39,7 lb	

Disegni



Figura 1. Schema dimensionale base Defender.



TABELLA 3. DIMENSIONI

Base	A	B	C	D
	Profondità panoramica	Larghezza padella	Altezza della pentola alla superficie del tavolo	Altezza della pentola
i-DxxxKxS	254 mm	254 mm	106 mm	N/A
i-DxxxKxR	305 mm	305 mm	106 mm	N/A
i-DxxxKxL	400 mm	500 mm	136.5 mm	80 mm

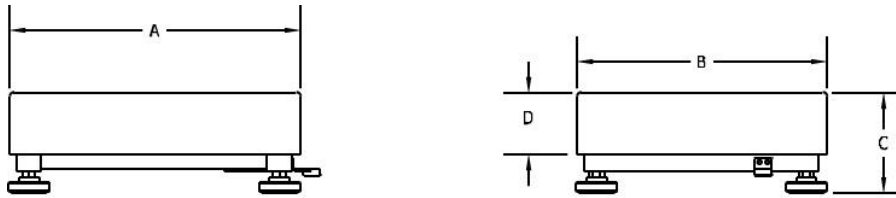
* Ai fini del livellamento, i piedini possono essere allungati fino a ulteriori 15 mm.

CONFORMITÀ

La conformità ai seguenti standard è indicata dal marchio corrispondente sul prodotto.

Marchio	Standard
	Questo prodotto è conforme alle norme armonizzate applicabili delle direttive UE 2011/65/UE (RoHS). La dichiarazione di conformità UE è disponibile online all'indirizzo www.ohaus.com/ce .
	Questo prodotto è conforme alle direttive UE 2012/19/UE (RAEE). Si prega di smaltire questo prodotto in conformità alle normative locali nel punto di raccolta specificato per le apparecchiature elettriche ed elettroniche. Per istruzioni sullo smaltimento in Europa, fare riferimento al sito www.ohaus.com/weee .

Registrazione ISO 9001

Il sistema di gestione che regola la produzione di questo apparecchio è certificato ISO 9001.

ACCESSORI

TABELLA 4. ACCESSORI

Numero di parte	Descrizione
30616409	Kit ruote, serie Defender
30626654	Set di montaggio anteriore SST
30572907	Kit di sigillatura caricatore esterno
30424409	Prolunga 9m D52
30429931	Estensione del kit cavi per base
30572908	Kit colonna 260mm 316 D61
30572909	Kit colonna 670 mm 316 D61

GARANZIA LIMITATA

I prodotti Ohaus sono garantiti contro difetti nei materiali e nella lavorazione dalla data di consegna fino alla durata del periodo di garanzia. Durante il periodo di garanzia, Ohaus riparerà o, a sua discrezione, sostituirà gratuitamente qualsiasi componente che si dimostra difettoso, a condizione che il prodotto venga restituito, franco carico prepagato, a Ohaus.

La presente garanzia non si applica se il prodotto è stato danneggiato da un incidente o da uso improprio, esposto a materiali radioattivi o corrosivi, ha materiale estraneo che penetra all'interno del prodotto, o come risultato di servizio o modifica da personale non autorizzato da Ohaus. Invece di una scheda di registrazione della garanzia correttamente restituita, il periodo di garanzia decorrerà dalla data di spedizione al rivenditore autorizzato. Nessun'altra garanzia espressa o implicita è fornita da Ohaus Corporation. Ohaus Corporation non sarà responsabile per eventuali danni conseguenti.

Poiché la legislazione sulla garanzia varia da Stato a Stato e da Paese a Paese, contattare Ohaus o il proprio rivenditore Ohaus locale per ulteriori dettagli.

INTRODUÇÃO

Este manual contém instruções de instalação e manutenção para a Base OHAUS Defender TM Series. Por favor, leia completamente este manual antes da instalação e operação.

PRECAUÇÕES DE SEGURANÇA

Para um funcionamento seguro e confiável deste produto, favor cumpra as seguintes precauções:



- Operar a base apenas em condições ambientais especificadas nas presentes instruções
- Assegurar-se de que o cabo da célula de carga não representa um perigo de obstrução ou tropeço
- Não operar a base em ambientes perigosos ou em locais instáveis
- Não deixar cair cargas sobre a base
- Não levantar a base pela armação superior; levantar sempre da armação inferior ao mover a base
- O serviço só deve ser executado por pessoas autorizadas

INSTALAÇÃO

Desembalagem

Desembalar e inspecionar o produto para ter a certeza de que todos os componentes foram incluídos. O pacote inclui o seguinte:

- Base Defender TM Series • Balança de pesos • Manual de Instruções

Quando adquirido como uma Escala da Series Defender completa, o pacote também incluirá:

- Indicador • Montagem de Colunas

MONTAGEM

Balança de pesos

Retirar os espaçadores de transporte, e colocar a bandeja de pesagem firmemente sobre as almofadas de carga de borracha na armação superior da base.

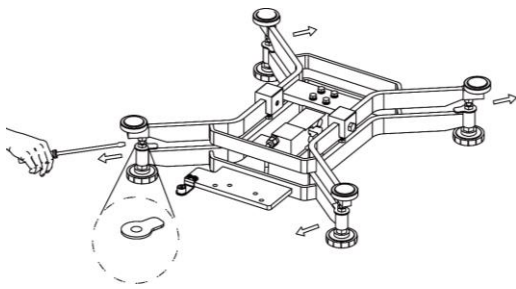

Nota: Não incluso com alguns modelos

Conexões de Cabeamento

Ao ligar a base a um indicador OHAUS equipado com o conector circular correspondente, empurre o conector de base para o conector indicador e rode o anel de bloqueio no sentido dos ponteiros do relógio para o bloquear no seu lugar.

Ao ligar a base a um indicador que não tenha o conector correspondente, instalar o adaptador opcional de cabo de célula de carga (P/N 30429931 vendido separadamente) ao indicador utilizando os códigos de cabeamento da Tabela 1. Em seguida, fixar o cabo da célula de carga ao adaptador do cabo.

Nota: Como método de cabeamento alternativo, cortar o conector, desencapar os fios e fixá-los ao indicador utilizando os códigos de cabeamento da Tabela 1.

O acessório do cabo de extensão (P/N: 30429931) não pode ser utilizado se a balança for utilizada numa aplicação legal para comércio ou legalmente controlada, porque não há nenhuma disposição para selar a ligação entre o indicador e a plataforma.

TABELA 1. LIGAÇÃO DA CÉLULA DE CARGA

Tipo1. Para os modelos i-D3K1S, i-D6K1S, i-D15K1R, i-D30K1R, bases i-D60K1L

FUNÇÃO	COR DO FIO
+ Excitação	Azul
- Excitação	Preto
+ Sinal	Branco
- Sinal	Vermelho
+ Sentido	Verde
- Sentido	Cinza
Escudo	Amarelo

Tipo2. Para o modelo i-D150K1L base

FUNÇÃO	COR DO FIO
+ Excitação	Verde
- Excitação	Preto
+ Sinal	Branco
- Sinal	Vermelho
+ Sentido	Amarelo Claro
- Sentido	Azul
Escudo	Amarelo Escuro

Selecionando o local

Para assegurar precisão, desempenho adequado e segurança, localizar e operar a base sobre uma superfície estável e nivelada. Evitar locais com mudanças rápidas de temperatura ou excesso de poeira, correntes de ar, vibrações, campos electromagnéticos ou calor.

Nivelar a base, ajustando os quatro pés de nivelamento até que a bolha no indicador de nível esteja centrada. Uma chave pode ser necessária para soltar a porca de bloqueio acima de cada pé de nivelamento. Quando a base estiver nivelada, apertar novamente as porcas de bloqueio contra a base para fixar cada pé no lugar.

Nota: Assegurar que a base está nivelada cada vez que a sua localização é alterada.



CORRETO



INCORRETO

MANUTENÇÃO

Limpeza

Os componentes de base devem ser mantidos limpos e livres de acumulação excessiva de material.

- Um pano húmido com água e um detergente suave pode ser utilizado para limpar as superfícies externas - não utilizar ácidos, álcalis, solventes fortes ou materiais abrasivos.

Para manter a integridade da superfície, não permitir a permanência de detritos na superfície da estrutura de base pintada ou de aço inoxidável.

- Retirar a bandeja e utilizar água fresca para limpar a superfície da estrutura de base de quaisquer resíduos. Secar a base com um pano limpo ou deixar secar ao ar antes de substituir a bandeja. Repetir diariamente para o melhor cuidado.

Solução de problemas

Para além de instalar componentes e ajustes de nivelamento, a Base da Série Defender não requer quaisquer outros ajustes, tal como expedidos da fábrica.

As dificuldades operacionais que podem ser encontradas podem muitas vezes ser atribuídas a causas simples, tais como:

- Ligações de cabos soltos ou incorretos
- Falha na remoção dos espaçadores de embarque
- Obstruções à estrutura da base
- Ambientes instáveis
- Calibração incorreta ou configuração do indicador

Se a sessão de resolução de problemas não resolver ou descrever o seu problema, entre em contato com o seu agente de serviço autorizado OHAUS. Para assistência de serviço ou apoio técnico nos Estados Unidos, ligue grátis 1-800-526-0659 entre as 8:00 e as 17:00 horas EST. Estará disponível um especialista em serviços de produtos OHAUS para prestar assistência. Fora dos EUA, por favor visite o nosso website, www.ohaus.com para localizar o escritório OHAUS mais próximo de você.

DADOS TÉCNICOS

Especificações técnicas

Os dados técnicos são válidos sob as seguintes condições ambientais:

Temperatura de funcionamento: -10°C a +40 °C (14 °F a 104 °F)

Umidade relativa: 100% de umidade relativa, não condensada.

Altitude: Até 2.000m

Nota: Nem todos os modelos podem estar disponíveis na sua área. Verifique com o seu representante local OHAUS.

TABELA 2.1 ESPECIFICAÇÕES

MODELO	i-D3K1S	i-D6K1S	i-D15K1R	i-D30K1R	i-D60K1L	i-D150K1L
Capacidade	3 kg	6 kg	15 kg	30 kg	60 kg	150 kg
Resolução aprovada	OIML 3000e					
Capacidade de sobrecarga segura	150% da capacidade					
Dimensões da bandeja	254 x 254 mm 10 x 10 pol.		305 x 305 mm 12 x 12 pol.		400 x 500 mm 15.7 x 19.6 pol.	
Construção da base	316 rozsdmentes acél felső és alsó keret, hermetikusan zárt IP68/IP69K rozsdmentes acél mérőcella.				Plataforma de pesagem removível em aço inoxidável 316 com estrutura em aço inoxidável 316, célula de carga em aço inoxidável IP68/IP69K hermeticamente selada.	
Repetibilidade (É com desvio padrão)	2d					
Linearidade	±2d					
Capacidade da célula de carga	10 kg	10 kg	20 kg	50 kg	100 kg	200 kg
Cabo de célula de carga	50 cm L x 6-fios				1 m L x 6-fios	
Tipo de célula de carga	350 Ohm, SST, ponto individual					
Excitação de células de carga	3.3-15V DC/AC					
Saída Nominal da Célula de Carga	2mV/V					
Proteção da célula de carga	IP69K					
Peso Líquido	6 kg / 13.2 lb		7.5 kg / 16.5 lb		16 kg / 35.3 lb	
Peso de transporte	7 kg / 15.4 lb		8.5 kg / 18.7 lb		18 kg / 39.7 lb	

Desenhos



Figura 1. Desenho da Dimensão da Base do Defensor.



TABELA 3. DIMENSÕES

Base	A	B	C	D
	Profundidade da bandeja	Largura da bandeja	Altura das bandejas à superfície da mesa	Altura da bandeja
i-DxxxKxS	254 mm	254 mm	106 mm	N/A
i-DxxxKxR	305 mm	305 mm	106 mm	N/A
i-DxxxKxL	400 mm	500 mm	136.5 mm	80 mm

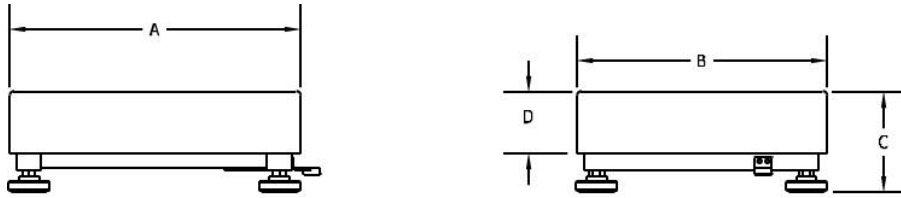
* Para efeitos de nivelamento, os pés podem ser estendidos até 15 mm adicionais.

CONFORMIDADE

A conformidade com os seguintes padrões é indicada pela marca correspondente no produto.

Marca	Padrão
	Este produto está em conformidade com as normas harmonizadas aplicáveis das Diretrizes 2011/65/EU (RoHS) . A Declaração de Conformidade da EU está disponível online em www.ohaus.com/ce .
	Este produto está em conformidade com a Diretiva da EU 2012/19 / EU (WEEE). Favor eliminar este produto de acordo com os regulamentos locais no ponto de recolha especificado para o equipamento eléctrico e eletrónico. Para instruções de eliminação na Europa, consulte www.ohaus.com/weee .

ISO 9001 Registro

O sistema de gestão que rege a produção deste produto tem a certificação ISO 9001.

ACCESSÓRIOS

TABELA 4. ACESSÓRIOS

Número da peça	Descrição
30616409	Kit de rodas, Série Defender
30626654	Conjunto de Montagem Frontal SST
30572907	kit de vedação para banco de alimentação externa
30424409	Extensão de cabo 9m D52
30429931	Extensão de kit de cabos para base
30572908	Kit Coluna 260mm 316 D61
30572909	Kit de Coluna 670mm 316 D61

GARANTIA LIMITADA

Os produtos OHAUS são garantidos contra defeitos de material e de fabricação desde a data de entrega até à duração do período de garantia. Durante o período de garantia, a OHAUS reparará, ou, à sua escolha, substituirá qualquer componente que se revele defeituoso sem custos, desde que o produto seja devolvido, com frete pré-pago, à OHAUS. Esta garantia não se aplica se o produto tiver sido danificado por acidente ou uso indevido, exposto a materiais radiativos ou corrosivos, tiver material estranho e penetrar no interior do produto, ou como resultado de serviço ou modificação por outros que não a OHAUS. Em vez de um cartão de registo de garantia devidamente devolvido, o período de garantia começará na data de envio para o revendedor autorizado. Nenhuma outra garantia expressa ou implícita é dada pela Corporação OHAUS. A Corporação OHAUS não será responsável por quaisquer danos consequentes. Como a legislação de garantia difere de estado para estado e de país para país, favor contate a OHAUS ou o seu revendedor local OHAUS para mais detalhes.

INTRODUKTION

Denna handbok täcker installations- och underhållsinstruktioner för OHAUS Defender™ Series Base. Läs denna bruksanvisning fullständigt innan installation och drift.

SÄKERHETSÅTGÄRDER

För säker och pålitlig användning av denna produkt, följ följande försiktighetsåtgärder:



- Operate the base only under ambient conditions specified in these instructions
- Se till att lastcellskabeln inte utgör någon hinder eller snubblingsrisk
- Använd inte basen i farliga miljöer eller instabila miljöer
- Tappa inte laster på basen
- Lyft inte basen i den övre ramen; lyft alltid från bottenramen när du flyttar basen
- Service får endast utföras av auktoriserad personal

INSTALLATION

Uppackning

Packa upp och inspektera produkten för att se till att alla komponenter har inkluderats. Paketet innehåller följande:

- Defender™ Series Base
- Vågpanna
- Instruktionsmanual

När den köps som en komplett skala för Defender-serien kommer paketet också att innehålla:

- Indikator
- Kolonnmontering

MONTERING

Vågpanna

Ta bort transportavstånden och placera vägnings-skålen ordentligt över gummikuddarna på den övre ramen på basen.

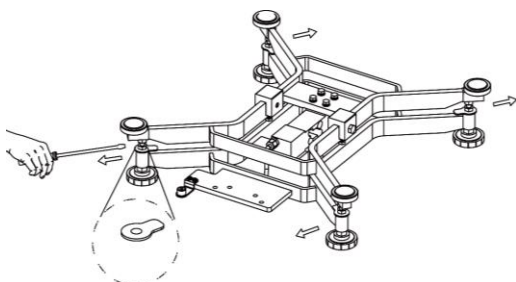

Observera: Ingår inte med vissa modeller

Ledningsanslutningar

När du ansluter basen till en OHAUS-indikator utrustad med matchande cirkulärt kontaktdon, tryck baskontakten på indikatorkontakten och vrid låsringen medurs för att låsa den på plats

När du ansluter basen till en indikator som inte har den matchande kontakten, installerar du valfri adapter för laddningscellkabel (art.nr. 30429931 säljs separat) till indikatorn med hjälp av ledningskoderna i tabell 1. Anslut sedan last cell kabeln till kabeladaptern.

Observera: Som en alternativ kopplingsmetod, klipp av kontakten, remsa kablarna och fäst dem till indikatorn med hjälp av ledningskoderna i tabell 1.

Tillbehörskabeln tillhör (P / N: 30429931) kan inte användas om skalan kommer att användas i en laglig för handel eller lagligt kontrollerad applikation, eftersom det inte finns någon bestämmelse för att täta förbindelsen mellan indikatorn och plattformen.

TABELL 1. LADDA CELLANSLUTNING

Typ1. För modell i-D3K1S, i-D6K1S, i-D15K1R, i-D30K1R, i-D60K1L baser

FUNKTION	KABEL FÄRG
+ Excitation	Blå
- Excitation	Svart
+ Signal	Vit
- Signal	Röd
+ Märke	Grön
- Märke	Grå
Skärmning	Gul

Typ2 För modell i-D150K1L baser

FUNKTION	KABEL FÄRG
+ Excitation	Grön
- Excitation	Svart
+ Signal	Vit
- Signal	Röd
+ Märke	Ljus Gul
- Märke	Blå
Skärmning	Mörk Gul

Välja plats

För att säkerställa noggrannhet, korrekt prestanda och säkerhet, placera och använd basen på en stabil, plan yta. Undvik platser med snabba temperaturförändringar eller kraftigt damm, luftströmmar, vibrationer, elektromagnetiska fält eller värme.

Justera basen genom att justera de fyra utjämningsfötterna tills bubblan i nivåindikatorn är centrerad. En skiftnyckel kan behövas för att lossa låsmuttern ovanför varje utjämningsfot. När basen är plan, dra åt låsmuttrarna igen mot basen för att låsa varje fot på plats.

Observera: Se till att basen är i nivå varje gång dess plats ändras.



KORREKT



FELAKTIG L

UNDERHÅLL

Rengöring

Baskomponenterna ska hållas rena och fria från överdriven materialuppbyggnad.

- En fuktig trasa med vatten och ett mildt rengöringsmedel kan användas för att torka av de yttre ytorna - använd inte syror, alkalier, starka lösningsmedel eller strävt material.

För att bibehålla ytans integritet, låt inte skräp förbli på ytan på den målade eller rostfria basramen.

- Ta bort pannan och använd färskt vatten för att rengöra bottenramens yta från eventuellt skräp. Torka basen med en ren trasa eller lufttorka innan du sätter tillbaka pannan. Upprepa dagligen för bästa vård.

Felsökning

Förutom att installera komponenter och justera justeringar kräver Defender Series Base inga andra justeringar som levereras från fabriken.

Operativa svårigheter som kan stötas på kan ofta spåras till enkla orsaker som:

- Lösa eller felaktiga anslutningar
- Glömt att ta bort frakt distanserna
- Hinder för basramen
- Instabil miljö
- Felaktig kalibrering eller inställning av indikatorn

Om felsökningsavsnittet inte löser eller beskriver ditt problem, kontakta din auktoriserade OHAUS-serviceagent. För servicehjälp eller teknisk support i USA, ring avgiftsfritt 1-800-526-0659 mellan 08:00 och 17:00 EST. En OHAUS-produktservicespecialist kommer att vara tillgänglig för att ge hjälp. Utanför USA, besök vår webbplats, www.ohaus.com för att hitta OHAUS-kontoret närmast dig.

TEKNISKA DATA

Tekniska specifikationer

De tekniska data är giltiga under följande omgivningsförhållanden:

Driftstemperatur: -10°C till +40 °C (14 °F till 104 °F)

Relativ luftfuktighet: 100% relativ fuktighet, ej kondenserande

Höjdnivå: Upp till 2,000m

Observera: Det är inte säkert att alla modeller finns tillgängliga i ditt område. Kontrollera med din lokala OHAUS-representant.

TABELL 2.1 SPECIFIKATIONER

MODELL	i-D3K1S	i-D6K1S	i-D15K1R	i-D30K1R	i-D60K1L	i-D150K1L
Kapacitet	3 kg	6 kg	15 kg	30 kg	60 kg	150 kg
Godkänd resolution	OIML 3000e					
Säker överbelastningskapacitet	150% av kapaciteten					
Panna Dimensioner	254 x 254 mm 10 x 10 in		305 x 305 mm 12 x 12 in		400 x 500 mm 15,7 x 19,6 in	
Baskonstruktion	Topp- och bottenram i 316 rostfritt stål, hermetiskt tillsluten IP68/IP69K lastcell i rostfritt stål.				Avtagbar vågplattform i 316 rostfritt stål med ram i 316 rostfritt stål, hermetiskt tillsluten IP68/IP69K lastcell i rostfritt stål.	
Repeterbarhet (std. Avvikelse)	2d					
Linjäritet	±2d					
Laddningscell kapacitet	10 kg	10 kg	20 kg	50 kg	100 kg	200 kg
Laddningscell kabel	50 cm L x 6-kabel				1 m L x 6-kabel	
Laddningscell typ	350 Ohm, SST, singel punkt					
Laddningscell Excitation	3.3-15V DC/AC					
Lastcellens utmatning	2mV/V					
Laddningscell skydd	IP69K					
Nettovikt	6 kg / 13.2 lb		7,5 kg / 16.5 lb		16 kg / 35.3 lb	
Fraktvikt	7 kg / 15.4 lb		8,5 kg / 18.7 lb		18 kg / 39.7 lb	

Ritningar

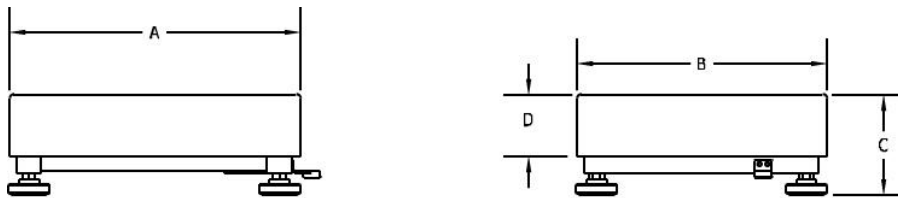

Figur 1 . Defender Base Dimension Ritning.



TABELL 3. DIMENSIONER

Bas	A	B	C	D
	Pannans djup	Pannans bredd	Pannans höjd till bordets yta	Pannans höjd
i-DxxxKxS	254 mm	254 mm	106 mm	Ej tillämpbar
i-DxxxKxR	305 mm	305 mm	106 mm	Ej tillämpbar
i-DxxxKxL	400 mm	500 mm	136,5 mm	80 mm

* För planeringsändamål kan fötterna förlängas upp till ytterligare 15 mm.

EFTERLEVNAD

Överensstämmelse med följande standarder indikeras av motsvarande märke på produkten.

Märke	Standard
	Den här produkten uppfyller tillämpliga harmoniserade standarder i EU-direktiv 2011/65 / EU (RoHS). EU-försäkran om överensstämmelse är tillgänglig online på www.ohaus.com/ce .
	Denna produkt uppfyller EU: s direktiv 2012/19 / EU (WEEE). Kassera denna produkt i enlighet med lokala föreskrifter på den uppsamlingsplats som anges för elektrisk och elektronisk utrustning. För information om bortskaffande i Europa, se www.ohaus.com/weee .

ISO 9001-registrering

Ledningssystemet för produktionen av denna produkt är ISO 9001-certifierat.

TILLBEHÖR

TABELL 4. TILLBEHÖR

Artikelnummer	Beskrivning
30616409	Hjulsats, Defender-serien
30626654	Monteringssats Fram SST
30572907	Extern batteri bank tätningssats
30424409	Kabelförlängning 9m D52
30429931	Kabelsatsförlängning för bas
30572908	Kolonnpaket 260mm 316 D61
30572909	Kolonnpaket 670mm 316 D61

BEGRÄNSAD GARANTI

OHAUS-produkter garanteras mot defekter i material och utförande från leveransdatum till garantiperiodens längd. Under garantiperioden kommer OHAUS att reparera eller, efter eget val, byta ut alla komponenter som visar sig vara defekt utan kostnad, förutsatt att produkten returneras, fraktförbetald, till OHAUS. Denna garanti gäller inte om produkten har skadats av olycka eller missbruk, utsatts för radioaktiva eller frätande material, har främmande material som tränger in i produkten eller som ett resultat av service eller modifiering av annat än OHAUS. I stället för ett korrekt returnerat garantiregistreringskort ska garantiperioden börja från leveransdagen till den auktoriserade återförsäljaren. Ingen annan uttrycklig eller underförstådd garanti ges av OHAUS Corporation. OHAUS Corporation är inte ansvarigt för några följskador. Eftersom garantilagstiftningen skiljer sig från stat till stat och land till land, vänligen kontakta OHAUS eller din lokala OHAUS-återförsäljare för mer information

INLEIDING

Deze handleiding bevat installatie- en onderhoudsinstructies voor de OHAUS Defender™ Serie Basis. Lees deze handleiding vóór de installatie en gebruik in zijn geheel door.

VEILIGHEIDSMATREGELEN

Voor een veilige en betrouwbare werking van dit product, moet u de volgende voorzorgsmaatregelen naleven:



- Gebruik de basis uitsluitend onder de in deze instructies gespecificeerde omgevingscondities
- Zorg ervoor dat de weegstaafkabel geen obstakels of struikelgevaar vormt
- Gebruik de basis niet in gevaarlijke omgevingen of onstabiele locaties
- Geen belastingen op de basis laten vallen
- Til de basis niet op aan het bovenframe; het onderframe altijd optillen bij het verplaatsen van de basis
- Onderhoud mag uitsluitend worden uitgevoerd door bevoegd personeel

INSTALLATIE

Uit de verpakking halen

Pak het product uit de verpakking en inspecteer het om er zeker van te zijn dat alle componenten zijn meegeleverd. De verpakking bevat het volgende:

- Defender™ Serie Basis
- Weegschaal
- Gebruiksaanwijzing

Bij aankoop als complete weegschaal uit de Defender-serie, zal de verpakking het volgende bevatten:

- Indicator
- Kolomconstructie

MONTAGE

Weegschaal

Verwijder de transportafstandhouders, en plaats de weegschaal stevig over de rubberen laadkussens op het bovenframe van de basis.

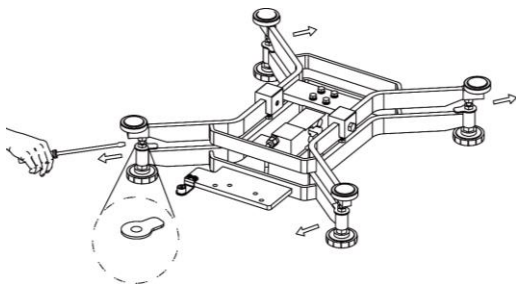

Opmerking: Niet inbegrepen bij sommige modellen

Bedradingsaansluitingen

Bij het aansluiten van de basis op een OHAUS-indicator die is uitgerust met de bijpassende cirkelvormige stekker, druk de basisstekker op de indicatorconnector en draai de borgring rechtsom om deze op zijn plaats te vergrendelen.

Bij het aansluiten van de basis op een indicator die niet de bijpassende stekker heeft, installeer de optionele adapter weegstaafkabel (P/N 30429931 wordt apart verkocht) op de indicator met behulp van de bedradingscodes in Tabel 1. Bevestig vervolgens de weegstaafkabel aan de kabeladapter.

Opmerking: Als een alternatieve bedradingsmethode, snijd de stekker eraf, strip de draden en bevestig ze aan de indicator met behulp van de bedradingscodes in Tabel 1. Het verlengsnoer accessoire (P/N: 30429931) kan niet

worden gebruikt wanneer de weegschaal zal worden gebruikt in een legaal voor handel of wettelijk gecontroleerde toepassing, omdat er geen voorziening is om de verbinding tussen de indicator en het platform af te dichten.

TABEL 1. LAADCEL AANSLUITING

Type1. Voor model i-D3K1S, i-D6K1S, i-D15K1R, i-D30K1R, i-D60K1L basis

FUNCTIE	DRAAD KLEUR
+ Opwekking	Blauw
- Opwekking	Zwart
+ Signaal	Wit
- Signaal	Rood
+ Voeding	Groen
- Voeding	Grijs
Geraard	Geel

Type2. For model i-D150K1L base

FUNCTIE	DRAAD KLEUR
+ Opwekking	Groen
- Opwekking	Zwart
+ Signaal	Wit
- Signaal	Rood
+ Voeding	Light Yellow
- Voeding	Blue
Geraard	Deep Yellow

Keuze van de locatie

Om nauwkeurigheid, goede prestaties en veiligheid te garanderen, plaatst en gebruikt u het basisstation op een stabiel, horizontaal oppervlak. Vermijd locaties met snelle temperatuurschommelingen of overmatig veel stof, luchtstromen, trillingen, elektromagnetische velden of hitte.

Plaats de basis waterpas door de vier stelvoetjes aan te passen totdat de bel in de waterpas gecentreerd is. U hebt mogelijk een moersleutel nodig om de borgmoer boven elke stelvoet los te draaien. Wanneer de basis waterpas staat, draai de borgmoeren opnieuw vast tegen de basis om elke voet op zijn plaats te vergrendelen.

Opmerking: Zorg ervoor dat de basis waterpas is telkens als de locatie wordt gewijzigd.



JUIST



ONJUIST

ONDERHOUD

Reinigen

De basisonderdelen moeten schoon worden gehouden en vrij van overmatige materiaalophoping.

- en vochtige doek met water en een mild schoonmaakmiddel kan worden gebruikt om de externe oppervlakken schoon te vegen – geen zuren, logen, sterke oplosmiddelen of schurende materialen gebruiken.

Om de integriteit van het oppervlak te behouden, mag er geen verontreiniging achterblijven op het oppervlak van het gelakte of roestvrijstalen basisframe.

- Verwijder de schaal en gebruik zoet water om het oppervlak van het onderste frame schoon te maken van vuil. Droog de basis af met een schone doek of laat aan de lucht drogen vóór u de schaal terugplaatst. Herhaal dit dagelijks voor de beste zorg.

Probleemoplossing

Behalve het installeren van componenten en het afstellen van de nivellering, heeft de Defender Serie Basis geen andere aanpassingen zoals af-fabriek nodig.

Moeilijkheden met de bediening die kunnen optreden, zijn vaak terug te voeren op eenvoudige oorzaken, zoals:

- Losse of onjuiste bedradingsaansluitingen
- Het niet verwijderen van de transportafstandhouders
- Belemmeringen in het basisframe
- Onstabiele omgevingen
- Onjuiste kalibratie of instelling van de indicator

Als het hoofdstuk probleemoplossing uw probleem niet oplost of beschrijft, neem contact op met uw geautoriseerde OHAUS servicemonteur. Voor service-assistentie of technische ondersteuning in de Verenigde Staten, kunt u gratis bellen naar 1-800-526-0659 tussen 8:00 uur en 17:00 uur EST. Er zal een OHAUS productservicespecialist beschikbaar zijn om assistentie te bieden. Buiten de Verenigde Staten, kunt u terecht op onze website, www.ohaus.com om het dichtstbijzijnde OHAUS-kantoor te vinden.

TECHNISCHE GEGEVENS

Technische Specificaties

De technische gegevens zijn geldig onder de hier beneden beschreven omgevingsomstandigheden:

Bedrijfstemperatuur: -10°C tot +40 °C (14 °F tot 104 °F)

Relatieve luchtvochtigheid: 100% relatieve vochtigheid, niet condenserend

Hoogte: tot 2.000m

Opmerking: Mogelijk zijn niet alle modellen in uw regio verkrijgbaar. Neem contact op met uw plaatselijke OHAUS-vertegenwoordiger.

TABEL 2.1 SPECIFICATIES

MODEL	i-D3K1S	i-D6K1S	i-D15K1R	i-D30K1R	i-D60K1L	i-D150K1L
Capaciteit	3 kg	6 kg	15 kg	30 kg	60 kg	150 kg
Goedgekeurde resolutie	OIML 3000e					
Veilige overbelastingcapaciteit	150% van de capaciteit					
Afmetingen schaal	254 x 254 mm 10 x 10 in		305 x 305 mm 12 x 12 in		400 x 500 mm 15.7 x 19.6 in	
Basisconstructie	316 roestvrijstalen boven- en onderframe, hermetisch afgesloten IP68/IP69K roestvrijstalen loadcell.				Te verwijderen RVS 316 roestvrijstalen topplateau met RVS 316 onderframe, hermetisch afgesloten IP68/IP69K RVS weegcel.	
Herhaalbaarheid (met Afwijking)	2d					
Lineariteit	±2d					
Laadstaafcapaciteit	10 kg	10 kg	20 kg	50 kg	100 kg	200 kg
Laadstaafkabel	50 cm L x 6-draad				1 m L x 6-draad	
Laad celtype	350 Ohm, SST, enkel punt					
Laadcel Excitatie	3.3-15V DC/AC					
Laadcel Nominaal vermogen	2mV/V					
Laadcel bescherming	IP69K					
Netto gewicht	6 kg / 13.2 lb		7.5 kg / 16.5 lb		16 kg / 35.3 lb	
Verzendgewicht	7 kg / 15.4 lb		8.5 kg / 18.7 lb		18 kg / 39.7 lb	

Tekeningen

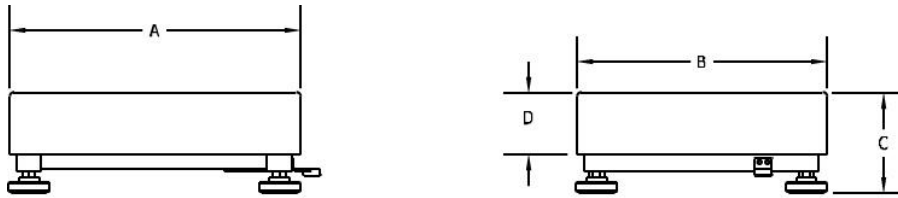

Afbeelding 1. Defender Basis Maattekening.

TABEL 3. AFMETINGEN

Basis	A	B	C	D
	Diepte Schaal	Breedte Schaal	Hoogte Schaal tot oppervlak van tafel	Hoogte Schaal
i-DxxxKxS	254 mm	254 mm	106 mm	NVT
i-DxxxKxR	305 mm	305 mm	106 mm	NVT
i-DxxxKxL	400 mm	500 mm	136.5 mm	80 mm

* Voor het waterpas stellen kunnen de voeten tot 15 mm extra worden uitgeschoven.

NALEVING

Naleving van de volgende normen wordt aangeduid door het overeenkomstige merkteken op het product.

Markering	Norm
	Dit product is in overeenstemming met de toepasselijke geharmoniseerde normen van EU-richtlijnen 2011/65/EU (RoHS). De EU-conformiteitsverklaring is online beschikbaar op www.ohaus.com/ce .
	Dit product voldoet aan de EU-richtlijn 2012/19/EU (AEEA). Dank dit product af in overeenstemming met de plaatselijke voorschriften op een verzamelpunt voor elektrische en elektronische apparatuur. Voor de afvalverwerking in Europa raadpleegt u www.ohaus.com/weee .

ISO 9001 Registratie

Het managementsysteem voor de productie van dit product is ISO 9001 gecertificeerd.

ACCESSOIRES

TABEL 4. ACCESSOIRES

Onderdeelnummer	Beschrijving
30616409	Wielset, Defender Serie
30626654	Montageset voorzijde SST
30572907	afsluitkit externe powerbank
30424409	Verlengkabel 9m D52
30429931	Kabelsetverlenging voor basis
30572908	Kolom Kit 260mm 316 D61
30572909	Kolom Kit 670mm 316 D61

BEPERKTE GARANTIE

De producten van OHAUS products beschikken over een garantie tegen defecten in materiaal en vakmanschap vanaf de datum van levering tot en met de duur van de garantieperiode. Gedurende de garantieperiode zal OHAUS elk onderdeel dat defect blijkt te zijn kosteloos repareren of, naar eigen keuze, vervangen, op voorwaarde dat het product franco aan OHAUS wordt geretourneerd. Deze garantie geldt niet als het product is beschadigd door een ongeval of misbruik, is blootgesteld aan radioactieve of corrosieve materialen, als er vreemd materiaal in het product is gekomen, of als resultaat van service of wijziging door een ander persoon anders dan van OHAUS. In plaats van een correct geretourneerde garantieregistratie kaart, begint de garantieperiode op de datum van verzending naar de erkende dealer. Er wordt geen andere expliciete of impliciete garantie gegeven door OHAUS Corporation. OHAUS Corporation is niet aansprakelijk voor eventuele gevolgschade. Neem contact op met OHAUS of uw plaatselijke OHAUS-dealer voor meer informatie, omdat de garantiewetgeving van staat tot staat en van land tot land kan verschillen.

INTRODUKTION

Denne vejledning dækker installations- og vedligeholdelsesinstruktioner for OHAUS Defender™ Series Base. Læs denne vejledning helt, før du installerer og.

SIKKERHEDSFORANSTALTNINGER

For sikker og pålidelig drift af dette produkt skal du overholde følgende forholdsregler:



- Betjen kun basen under omgivende forhold, der er angivet i denne vejledning
- Sørg for, at vejecellekablet ikke udgør en forhindring eller snublefare
- Betjen ikke basen i farlige miljøer eller ustabile steder
- Undgå belastninger på soklen
- Løft ikke basen med den øverste ramme. Løft altid fra den nederste ramme, når du flytter basen
- Service bør kun udføres af autoriseret personale

INSTALLATION

Udpakning

Pakk ud og inspicér produktet for at sikre, at alle komponenter er inkluderet. Pakken indeholder følgende:

- Defender™ Serien Base
- Vejepande
- Brugsanvisning

Når pakken købes som en komplet Defender Serien Scale, vil den også indeholde:

- Indikator
- Kolonnesamling

FORSAMLING

Vejepande

Fjern afstandstederne for forsendelse, og placer vejepanden sikkert over gummibelastningspuderne på basens øverste ramme.

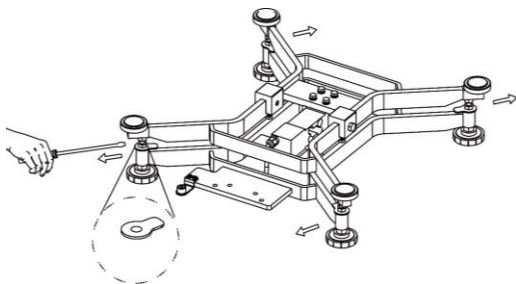

Bemærk: Ikke inkluderet i nogle modeller

Ledningsforbindelser

Når du tilslutter basen til en OHAUS-indikator, der er udstyret med det matchende cirkulære stik, skubbes basisstikket over på indikatorstikket, og låseringen drejes med uret for at låse den på plads.

Når du slutter basen til en indikator, der ikke har det tilsvarende stik, skal du installere den valgfrie vejecellekabeladapter (P/N: 30429931 sælges separat) til indikatoren ved hjælp af ledningskoderne i tabel 1. Fastgør derefter vejecellekablet til kabeladapteren.

Bemærk: Som en alternativ ledningsføringsmetode skal du afskære stikket, fjerne ledningerne og fastgøre dem til indikatoren ved hjælp af ledningskoderne i tabel 1. Forlængerkabeltilbehøret (P/N: 30429931) kan ikke anvendes, hvis vægten vil blive brugt i en lovlig til handel eller lovligt kontrolleret anvendelse, fordi der ikke er nogen bestemmelse om at forsegle forbindelsen mellem indikatoren og platformen.

TABEL 1. INDLÆS CELLEFORBINDELSE

Type1. Til model i-D3K1S, i-D6K1S, i-D15K1R, i-D30K1R, i-D60K1L baser

FUNGERE	TRÅDFARVE
+ Excitation	Blå
- Excitation	Sort
+ Signal	hvid
- Signal	Rød
+ Følelse	Grøn
- Fornuft	Grå
Skjold	Gul

Type2. Til model i-D150K1L-base

FUNGERE	TRÅDFARVE
+ Excitation	Grøn
- Excitation	Sort
+ Signal	Hvid
- Signal	Rød
+ Følelse	Lys gul
- Fornuft	Blå
Skjold	Dyb gul

Valg af lokation

For at sikre nøjagtighed, korrekt ydeevne og sikkerhed skal du lokalisere og betjene basen på en stabil, plan overflade. Undgå steder med hurtige temperaturændringer eller for meget støv, luftstrøm, vibrationer, elektromagnetiske felter eller varme.

Niveau basen ved at justere de fire nivelleringsfødder, indtil boblen i niveauindikatoren er centreret. En skruenøgle kan være nødvendig for at løsne låsemøtrikken over hver nivelleringsfod. Når basen er i niveau, skal låsemøtrikkerne strammes op mod basen for at låse hver fod på plads.

Bemærk: Sørg for, at basen er i niveau, hver gang dens placering ændres.



KORREKT



IUKORREKT

VEDLIGEHOEDELSSE

Rengøring

Basiskomponenterne skal holdes rene og fri for overdrevent materialeopbyrdende.

- En fugtig klud med vand og et mildt rengøringsmiddel kan bruges til at tørre de udvendige overflader af – brug ikke syrer, baser, stærke opløsningsmidler eller slibende materialer.

For at bevare overfladens integritet må der ikke være snavs på overfladen af den malede eller rustfri stålbundsramme.

- Tag gryden af, og brug ferskvand til at rengøre bundrammens overflade af eventuelt snavs. Tør basen af med en ren klud, eller lad den lufttørre, før gryden udskiftes. Genta dagligt for den bedste pleje.

Fejlfinding

Bortset fra installation af komponenter og nivelleringsjusteringer kræver Defender Series Base ikke andre justeringer som afsendt fra fabrikken.

Operationelle vanskeligheder, der kan opstå, kan ofte spores tilbage til simple årsager som f.eks.:

- Løse eller forkerte ledninger
- Manglende fjernning af afstandsprocenterne
- Forhindringer for bundrammen
- Ustabile miljøer
- Forkert kalibrering eller opsætning af indikatoren

Hvis fejlfindingsafsnittet ikke løser eller beskriver dit problem, skal du kontakte din autoriserede OHAUS-serviceagent. For service assistance eller teknisk support i USA, ring gratis 1-800-526-0659 mellem 8:00 og 17:00 EST. En OHAUS-produktservicespecialist vil være til rådighed for at yde assistance. Uden for USA kan du besøge vores hjemmeside, www.ohaus.com at finde OHAUS-kontoret nærmest dig.

TEKNISKE DATA

Tekniske specifikationer

De tekniske data er gyldige under følgende omgivende forhold:

Driftstemperatur: -10°C til +40 °C (14 °F til 104 °F)

Relativ luftfugtighed: 100% relativ luftfugtighed, ikke-kondenserende

Højde: Op til 2.000 m

Bemærk: Ikke alle modeller er muligvis tilgængelige i dit område. Spørg din lokale OHAUS-repræsentant.

TABEL 2.1 SPECIFIKATIONER

Model	i-D3K1S	i-D6K1S	i-D15K1R	i-D30K1R	i-D60K1L	i-D150K1L
Kapacitet	3 kg	6 kg	15 kg	30 kg	60 kg	150 kg
Godkendt opløsning	OIML 3000e					
Sikker overbelastningskapacitet	150 % af kapaciteten					
Panorer dimensioner	254 x 254 mm 10 x 10 in		305 x 305 mm 12 x 12 in		400 x 500 mm 15,7 x 19,6 in	
Grundkonstruktion	316 rustfrit stål top- og bundramme, hermetisk forseglet IP68/IP69K rustfri vejecelle.				316 rustfrit stål aftagelig vejepplatform med 316 rustfrit stålramme, hermetisk forseglet IP68/IP69K rustfrit stål vejecelle.	
Repeterbarhed (std.afvigelse)	2d					
Linearitet	±2d					
Belastningscellekapacitet	10 kg	10 kg	20 kg	50 kg	100 kg	200 kg
Indlæs cellekabel	50 cm L x 6-ledning				1 m L x 6- ledning	
Indlæs celletype	350 Ohm, SST, enkeltpunkt					
Excitation af vejecelle	3.3-15V DC/AC					
Udtyndet udtyndet udtynder i ind	2mV/V					
Beskyttelse af indlæsningsceller	IP69K					
Nettovægt	6 kg / 13,2 lb		7,5 kg / 16,5 lb		16 kg / 35,3 lb	
Shipping vægt	7 kg / 15,4 lb		8,5 kg / 18,7 lb		18 kg / 39,7 lb	

Tegninger

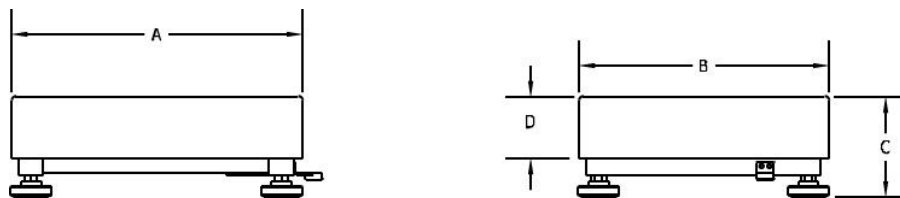

Figur 1. Defender Base Dimension Tegning.



TABEL 3. DIMENSIONER

Base	A	B	C	D
	Panedybde	Pande bredde	Højden af pande til bords overflade	Højden på pande
i-DxxxKxS	254 mm	254 mm	106 mm	N/A
i-DxxxKxR	305 mm	305 mm	106 mm	N/A
i-DxxxKxL	400 mm	500 mm	136.5 mm	80 mm

* Til nivelleringsformål kan fødderne forlænges op til yderligere 15 mm.

OVERHOLDELSE

Overholdelse af følgende standarder angives ved det tilsvarende mærke på produktet.

Mærke	Standard
	Dette produkt overholder de gældende harmoniserede standarder i EU-direktiverne 2011/65/EU (RoHS). EU's overensstemmelseserklæring er tilgængelig online www.ohaus.com/ce .
	Dette produkt er i overensstemmelse med EU-direktiv 2012/19/EU (WEEE). Bortskaf dette produkt i overensstemmelse med lokale bestemmelser på det indsamlingssted, der er angivet for elektrisk og elektronisk udstyr. Se www.ohaus.com/weee for at få oplysninger om bortskaffelse i Europa.

ISO 9001 Registrering

Forvaltningssystemet for produktion af dette produkt er ISO 9001-certificeret.

TILBEHØR

TABEL 4. Tilbehør

Delnummer	Beskrivelse
30616409	Hjulsæt, Defender-serien
30626654	Monteringssæt forSST
30572907	Extern strömbankstætningssats
30424409	Kabeludvidelse 9m D52
30429931	Kabel kit udvidelse til basen
30572908	Kolonne kit 260mm 316 D61
30572909	Kolonnesæt 670 mm 316 D61

BEGRÆNSET GARANTI

OHAUS produkter er berettiget mod defekter i materialer og udførelse fra leveringsdatoen gennem garantiperiodens varighed. I garantiperioden reparerer OHAUS eller udskifter efter eget valg enhver eller flere komponenter, der viser sig at være defekte uden beregning, forudsat at produktet returneres, fragt forudbetalt, til OHAUS. Denne garanti gælder ikke, hvis produktet er blevet beskadiget ved et uheld eller misbrug, udsat for radioaktive eller ætsende materialer, har fremmed materiale trænger ind på indersiden af produktet, eller som følge af service eller ændring af andre end OHAUS. I stedet for et korrekt returneret garantiregistreringskort begynder garantiperioden på afsendelsesdatoen til den autoriserede forhandler. OHAUS Corporation giver ingen anden udtrykkelig eller underforstået garanti. OHAUS Corporation er ikke ansvarlig for følgeskader. Da garantilovgivningen varierer fra stat til stat og land til land, bedes du kontakte OHAUS eller din lokale OHAUS-forhandler for yderligere oplysninger

WPROWADZENIE

Niniejsza instrukcja opisuje sposób montażu i konserwacji podstawy OHAUS z serii Defender™. Prosimy o dokładne zapoznanie się z niniejszą instrukcją przed przystąpieniem do instalacji i obsługi.

ŚRODKI BEZPIECZEŃSTWA

Aby zapewnić bezpieczną i niezawodną pracę tego produktu, należy przestrzegać następujących środków ostrożności:



- Pracować z podstawą tylko w warunkach otoczenia, określonych w niniejszej instrukcji.
- Należy upewnić się, że przewód czujnika obciążenia nie stanowi przeszkody ani nie grozi potknięciem.
- Nie należy używać podstawy w niebezpiecznych środowiskach lub niestabilnych miejscach.
- Nie zrzucać ładunków na podstawę
- Nie należy podnosić podstawy za ramę górną; przy przenoszeniu podstawy należy zawsze podnosić ramę od dołu.
- Konserwacji może dokonywać wyłącznie upoważniony personel

INSTALACJA

Rozpakowanie

Rozpakuj i sprawdź produkt, aby upewnić się, że wszystkie elementy zostały dołączone. Opakowanie zawiera następujące elementy:

- Podstawę z serii Defender™ • Miskę wagową • Instrukcję obsługi

Przy zakupie kompletu waga z serii Defender, będzie również zawierała w pakiecie:

- Wskaźnik • Zespół kolumny

MONTAŻ

Miska wagowa

Zdejmij rozpórki transportowe i umieść miskę wagową bezpiecznie na gumowych podkładkach ładunkowych na górze ramy podstawy.

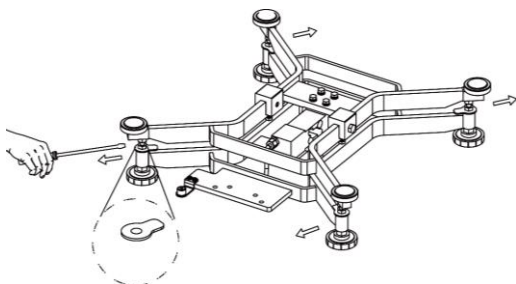

Uwaga: Nie jest dołączana do niektórych modeli

Połączenia kablowe

Przy podłączaniu podstawy do wskaźnika OHAUS, wyposażonego w pasującą okrągłą wtyczkę, wcisnąć wtyczkę podstawy we złącze wskaźnika i przekręcić pierścień blokujący w prawo, aby zablokować go na miejscu.

Przy podłączaniu podstawy do wskaźnika, który nie posiada odpowiedniego złącza, należy zainstalować opcjonalny adapter kablowy czujnika obciążenia (P/N 30429931 sprzedawany oddzielnie) do wskaźnika, stosując kody przewodów w Tabeli 1. Następnie przymocować kabel czujnika obciążenia do adaptera kablowego.

Uwaga: Alternatywna metoda okablowania polega na odcięciu złącza, odizolowaniu żył i przymocowaniu ich do wskaźnika, z zastosowaniem kodów przewodów z tabeli 1.

Dodatkowe przedłużenia przewodów (P/N: 30429931) nie może być stosowane, jeżeli waga będzie używana do legalizacji lub w kontrolowanym prawnie obrocie, ponieważ nie ma rozwiązania pozwalającego na uszczelnienie połączenia pomiędzy wskaźnikiem a platformą.

TABELA 1. POŁĄCZENIE CZUJNIKA OBCIĄŻENIA

Typ 1. Dla podstaw model i-D3K1S, i-D6K1S, i-D15K1R, i-D30K1R, i-D60K1L

FUNKCJA	KOLOR PRZEWODU
+ Wzbudzenie	Niebieski
- Wzbudzenie	Czarny
+ Sygnał	Biały
- Sygnał	Czerwony
+ Odczyt	Zielony
- Odczyt	Szary
Ekran	Żółty

Typ 2. Dla podstawy model i-D150K1L

FUNKCJA	KOLOR PRZEWODU
+ Wzbudzenie	Zielone
- Wzbudzenie	Czarny
+ Sygnał	Biały
- Sygnał	Czerwony
+ Odczyt	Jasny żółty
- Odczyt	Niebieski
Ekran	Ciemny żółty

Wybór miejsca pracy

Aby zapewnić dokładność, właściwe działanie i bezpieczeństwo, należy ustawić i pracować z podstawą na stabilnej, równej powierzchni. Należy unikać miejsc, w których występują gwałtowne zmiany temperatury lub nadmierne zapylenie, prądy powietrza, wibracje, pola elektromagnetyczne lub ciepło.

Wypoziomować podstawę, regulując cztery nóżki poziomujące, aż pęcherzyk powietrza we wskaźniku poziomu zostanie wyśrodkowany. Do poluzowania nakrętki blokującej nad każdą stopką poziomującą może być potrzebny klucz. Gdy podstawa jest wypoziomowana, dokręcić nakrętki blokujące do podstawy, aby zablokować każdą stopkę na swoim położeniu.

Uwaga: Należy upewnić się, że podstawa jest wypoziomowana za każdym razem, gdy zmienia się jej położenie.



POPRAWNIE NIEPOPRAWNIE

KONSERWACJA

Czyszczenie

Elementy podstawy powinny być utrzymywane w czystości i nie wolno dopuszczać do nadmiernego gromadzenia się pyłu.

- Do czyszczenia powierzchni zewnętrznych można używać wilgotnej ściereczki z wodą i łagodnym detergentem - nie należy używać kwasów, zasad, silnych rozpuszczalników ani materiałów ściernych.

Aby zachować integralność powierzchni, nie należy dopuścić do pozostawiania zanieczyszczeń na malowanej lub stalowej powierzchni podstawy.

- Zdjąć Miskę i użyć świeżej wody do oczyszczenia powierzchni ramy podstawy z wszelkich zanieczyszczeń. Przed ponownym założeniem miski, wysuszyć podstawę czystą ściereczką lub pozostawić do wyschnięcia na powietrzu. Powtarzać codziennie, aby zapewnić najlepszą ochronę.

Rozwiązywanie problemów

Poza instalacją komponentów i regulacją poziomowania, podstawa serii Defender nie wymaga żadnych innych regulacji po dostarczeniu z fabryki.

Trudności eksploatacyjne, które mogą się pojawić, można często przypisać prostym przyczynom, takim jak:

- Luźne lub nieprawidłowe połączenia przewodów
- Nieusunięcie przekładek dystansujących
- Przeszkody na ramie nośnej
- Niestabilne środowisko
- Nieprawidłowa kalibracja lub ustawienie wskaźnika

Jeżeli część dotycząca rozwiązywania problemów nie zawiera rozwiązania lub nie opisuje problemu, należy skontaktować się z autoryzowanym przedstawicielem firmy OHAUS. Aby uzyskać pomoc serwisową lub techniczną w Stanach Zjednoczonych, należy zadzwonić pod bezpłatny numer 1-800-526-0659 w godzinach od 8:00 do 17:00 EST. Pomocą służy specjalista serwisu produktów firmy OHAUS. Poza USA należy odwiedzić naszą stronę internetową, www.ohaus.com, aby zlokalizować najbliższe biuro OHAUS.

DANE TECHNICZNE

Specyfikacja techniczna

Dane techniczne są ważne w następujących warunkach otoczenia:

Temperatura pracy: -10 °C do +40 °C (14 °F do 104 °F)

Wilgotność względna: 100% wilgotności względnej, bez kondensacji

Wysokość: Do 2.000 m

Uwaga: Nie wszystkie modele mogą być dostępne na Państwa rynku. Należy skontaktować się z lokalnym przedstawicielem firmy OHAUS.

TABELA 2.1 DANE TECHNICZNE

MODEL	i-D3K1S	i-D6K1S	i-D15K1R	i-D30K1R	i-D60K1L	i-D150K1L
Wydajność	3 kg	6 kg	15 kg	30 kg	60 kg	150 kg
Zatwierdzona dokładność	OIML 3000e					
Bezpieczna przeciążalność	150% obciążenia					
Wymiary miski	254 x 254 mm 10 x 10 cali		305 x 305 mm 12 x 12 cali		400 x 500 mm 15,7 x 19,6 cali	
Konstrukcja podstawy	Górna i dolna część pomostu wykonane ze stali nierdzewnej 316, hermetycznie zamknięty czujnik wagowy ze stali nierdzewnej z IP68/IP69K				Zdejmowana szalka ze stali nierdzewnej 316 z pomostem ze stali nierdzewnej 316, hermetycznie zamknięty czujnik wagowy ze stali nierdzewnej z IP68/IP69K	
Powtarzalność (odchylenie standardowe)	2d					
Liniiowość	±2d					
Wydajność czujnika obciążenia	10 kg	10 kg	20 kg	50 kg	100 kg	200 kg
Przewód czujnika obciążenia	50 cm L x 6 - żył				1 m L x 6 - żył	
Typ czujnika obciążenia	350 Ohm, SST, pojedynczy punkt					
Wzbudzenie czujnika obciążenia	3,3 - 15 V DC/AC					
Znamionowa moc wyjściowa czujnika obciążenia	2mV/V					
Zabezpieczenie czujnika obciążenia	IP69K					
Waga Netto	6 kg / 13,2 lb		7,5 kg / 16,5 lb		16 kg / 35,3 lb	
Waga Opakowania	7 kg / 15,4 lb		8,5 kg / 18,7 lb		18 kg / 39,7 lb	

Rysunki

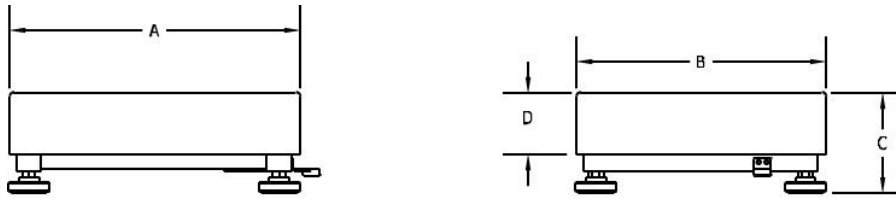

Rysunek 1. Rysunek wymiaru podstawy Defender.



TABELA 3. WYMIARY

Baza	A	B	C	D
	Głębokość miski	Szerokość miski	Wysokość od miski do powierzchni stołu	Wysokość miski
i-DxxxKxS	254 mm	254 mm	106 mm	Nie dotyczy
i-DxxxKxR	305 mm	305 mm	106 mm	Nie dotyczy
i-DxxxKxL	400 mm	500 mm	136,5 mm	80 mm

* Dla celów poziomowania stopy mogą być wydłużone do dodatkowych 15 mm.

ZGODNOŚĆ

Zgodność z następującymi normami jest zaznaczona odpowiednim znakiem na produkcie.

Oznaczenie	Norma
	Produkt ten jest zgodny z obowiązującymi normami zharmonizowanymi zawartymi w dyrektywach UE 2011/65/UE (RoHS). Deklaracja zgodności UE jest dostępna na stronie internetowej www.ohaus.com/ce .
	Ten produkt jest zgodny z Dyrektywą UE 2012/19/UE (WEEE). Produkt należy zutylizować zgodnie z lokalnymi przepisami, w punkcie zbiórki określonym dla sprzętu elektrycznego i elektronicznego. Instrukcje dotyczące utylizacji w Europie znajdują się na stronie www.ohaus.com/weee .

Rejestracja ISO 9001

System zarządzania produkcją tego produktu posiada certyfikat ISO 9001.

WYPOSAŻENIE DODATKOWE

TABELA 4. WYPOSAŻENIE DODATKOWE

Numer części	Opis
30616409	Zestaw kołowy, Seria Defender
30626654	Zestaw montażowy Przód SST
30572907	Zestaw uszczelniający zewnętrznej baterii
30424409	Przedłużenie kabla 9 m D52
30429931	Przedłużenie zestawu przewodów do podstawy
30572908	Zestaw kolumnowy 260 mm 316 D61
30572909	Zestaw kolumnowy 670 mm 316 D61

OGRANICZONA GWARANCJA

Na produkty firmy OHAUS udzielona zostaje gwarancją obejmująca wady materiałowe i produkcyjne, od daty dostawy do końca okresu gwarancji. W okresie gwarancyjnym firma OHAUS naprawi lub, według własnego uznania, wymieni bezpłatnie każdy element, który okaże się wadliwy, pod warunkiem, że produkt zostanie zwrócony do firmy OHAUS z opłaconą z góry przesyłką. Niniejsza gwarancja nie znajduje zastosowania, jeżeli produkt został uszkodzony w wyniku wypadku lub niewłaściwego użytkowania, został narażony na działanie materiałów radioaktywnych lub korozyjnych, obce materiały przedostały się do wnętrza produktu, lub w wyniku obsługi bądź modyfikacji dokonanej przez podmiot inny niż firma OHAUS. Zamiast od prawidłowo zwróconej karty rejestracyjnej gwarancji, okres gwarancji rozpoczyna się w dniu wysyłki do autoryzowanego dealera. Żadna inna wyraźna lub dorozumiana gwarancja nie jest udzielana przez firmę OHAUS. Firma OHAUS nie ponosi odpowiedzialności za żadne szkody wynikowe.

Ponieważ przepisy dotyczące gwarancji różnią się w poszczególnych stanach i krajach, prosimy o kontakt z firmą OHAUS lub lokalnym dealerem OHAUS w celu uzyskania dalszych informacji.

ÚVOD

Tato příručka zahrnuje instalaci a pokyny pro údržbu základny OHAUS Defender™ Série. Před instalací a provozem si přečtěte tuto příručku.

BEZPEČNOSTNÍ OPATŘENÍ

Pro bezpečný a spolehlivý provoz tohoto výrobku dodržujte následující bezpečnostní opatření:



- Základnu provozujte pouze za okolních podmínek uvedených v těchto pokynech
- Ujistěte se, že kabel snímače zatížení nepředstavuje překážku nebo nebezpečí zakopnutí
- Nepoužívejte základnu v nebezpečných prostředích nebo na nestabilních místech
- Nepouštějte, pokládejte břemena na základnu
- Nezvedejte základnu za horní rám; při pohybu základny vždy zvedněte ze spodní rám
- Servis by měli provádět pouze autorizovaní pracovníci

INSTALACE

Rozbalení

Rozbalte a zkontrolujte produkt, abyste se ujistili, že byly zabaleny všechny součástky. Balíček obsahuje následující:

- Základna řady Defender™ • vážicí miska • návod k použití

Při zakoupení jako kompletní sady řady Defender bude balíček také zahrnovat:

- Indikátor • montážní sestavu

SESTAVENÍ

Vážicí miska

Vyjměte přepravní distanční podložky a umístěte vážicí misku bezpečně na gumové podložky na horní rám základny.

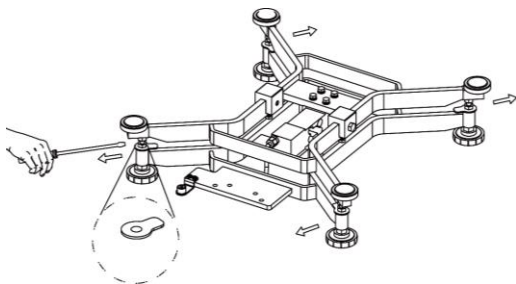

Poznámka: není součástí některých modelů

Zapojení kabeláže

Při připojení základny k indikátoru OHAUS, vybavenému odpovídajícím kruhovým konektorem, zatlačte konektor základny na konektor indikátoru a otočte pojistným kroužkem ve směru hodinových ručiček, abyste jej uzamkli na místo.

Při připojení základny k indikátoru, který nemá odpovídající konektor, nainstalujte volitelný adaptér kabelu snímače zatížení (P/N 30429931 prodáváný samostatně) k indikátoru pomocí kódů zapojení v Tabulce 1. Poté připojte kabel snímače zatížení k adaptéru kabelu.

Poznámka: Jako alternativní způsob zapojení, odřízněte konektor, odizolujte vodiče a připojte je k indikátoru pomocí kódů v Tabulce 1.

Prodloužení kabelu (P/N: 30429931) nelze použít v případě, že váha bude použita v zákonném nebo zákonem kontrolovaném použití, protože neexistuje žádné ustanovení pro utěsnění spojení mezi ukazatelem a platformou.

Tabulka 1. PŘIPOJENÍ SNÍMAČE ZATÍŽENÍ

Typ 1. Pro model I-D3K1S, i-D6K1S, i-D15K1R, i-D30K1R, i-D60K1L základna

FUNKCE	BARVA DRÁTU
+ Excitace	Modrá
- Excitace	Černá
+ Signál	Bílá
- Signál	Červená
+ Senzor	Zelená
+ Senzor	Šedá
Štít	Žlutá

Type 2. Pro model I-d150k1I

FUNKCE	BARVA DRÁTU
+ Excitace	Zelená
- Excitace	Černá
+ Signál	Bílá
- Signál	Červená
+ Senzor	Světle žlutá
+ Senzor	Modrá
Štít	Tmavě žlutá

Výběr umístění

Aby byla zajištěna přesnost, správný výkon a bezpečnost, umístěte a provozujte základnu na stabilním, rovném povrchu. Vyhněte se místům s rychlými teplotními změnami nebo nadměrným prachem, prouděním vzduchu, vibracemi, elektromagnetickými poli nebo teplem.

Vyrovnejte základnu nastavením čtyř vyrovnávacích nožiček, dokud nebude bublina v indikátoru vycentrována. K uvolnění pojistné matice, nad každou vyrovnávací nožičkou, může být zapotřebí klíč. Když je základna vyrovnaná, utáhněte pojistné matice proti základně a zajistěte každou nožičku na místo.

Poznámka: Ujistěte se, že základna je na úrovni pokaždé, když se změni její umístění.



SPRÁVNĚ NESPRÁVNĚ

ÚDRŽBA

Čištění

Základní součásti by měly být udržovány čisté a bez nadměrného hromadění materiálu.

- K čištění vnějších povrchů může být použit vlhký hadřík s vodou a jemným čisticím prostředkem – nepoužívejte kyseliny, alkálie, silná rozpouštědla nebo abrazivní materiály.

Pro zachování integrity povrchu nedovolte, aby na povrchu lakovaného nebo nerezového základního rámu zůstaly nečistoty.

- Vyjměte misku a k čištění povrchu základního rámu či jakýchkoli nečistot použijte čerstvou vodu. Před výměnou misky vysušte základnu čistým hadříkem nebo nechte vyschnout na vzduchu. Pro nejlepší péči opakujte denně.

Odstraňování problémů

Kromě instalace součástí a vyrovnávacích úprav nevyžaduje základna řady Defender žádná další nastavení, která jsou dodávána z továrny.

Provozní obtíže, se kterými se lze setkat, lze často vysledovat z jednoduchých příčin, jako jsou:

- Uvolněné nebo nesprávné zapojení
- Neodstranění přepravních rozpěrek
- Překážky v základním rámu
- Nestabilní prostředí
- Nesprávná kalibrace nebo nastavení indikátoru

Pokud část řešení problémů nevyřeší nebo nepopisuje váš problém, obraťte se na svého autorizovaného servisního zástupce OHAUS. Pro servisní pomoc nebo technickou podporu ve Spojených státech volejte bezplatnou linku 1-800-526-0659 od 8:00 do 17:00. Pro poskytnutí pomoci bude k dispozici specialista na produktové služby OHAUS. Mimo USA, navštivte naše webové stránky, www.ohaus.com, kde najdete nejbližší kancelář OHAUS.

TECHNICKÉ ÚDAJE

Technické specifikace

Technické údaje jsou platné za následujících okolních podmínek:

Provozní teplota: -10 °C až +40 °C (14 °F až 104 °F)

Relativní vlhkost: 100 % relativní vlhkost, nekondenzující

Nadmořská výška: až 2000 m

Poznámka: ne všechny modely mohou být k dispozici ve vaší oblasti. Poradte se se svým místním zástupcem OHAUS.

TABULKA 2.1 SPECIFIKACE

MODEL	i-D3K1S	i-D6K1S	i-D15K1R	i-D30K1R	i-D60K1L	i-D150K1L
Kapacita	3 kg	6 kg	15 kg	30 kg	60 kg	150 kg
Schválené rozlišení	OIML 3000e					
Bezpečná kapacita přetížení	150 % kapacity					
Rozměry misky	254 × 254 mm 10 × 10 palce (in)		305 × 305 mm 12 × 12 palce (in)		400 × 500 mm 15.7 × 19.6 palce (in)	
Základní konstrukce	Horní a spodní rám z nerezové oceli 316, hermeticky uzavřeny snímač z nerezové oceli IP68/IP69K.				Odnímatelná váhící plošina z nerezové oceli 316 s rámem z nerezové oceli 316, hermeticky uzavřený snímač z nerezové oceli IP68/IP69K.	
Opakovatelnost (standardní odchylka)	2 d					
Linearita	±2 d					
Kapacita snímače zatížení	10 kg	10 kg	20 kg	50 kg	100 kg	200 kg
Kabel snímače zatížení	50 cm L × 6 drát				1 m L × 6 drát	
Typ snímače zatížení	350 Ohm, SST, jediný bod					
Excitace snímače zatížení	3,3-15 V DC/AC					
Jmenovitý výkon snímače zatížení	2mV/V					
Ochrana snímače zatížení	IP69K					
Přepravní hmotnost	6 kg / 13, 2 lb		7, 5 kg / 16, 5 lb		16 kg / 35,3 lb	

Výkres

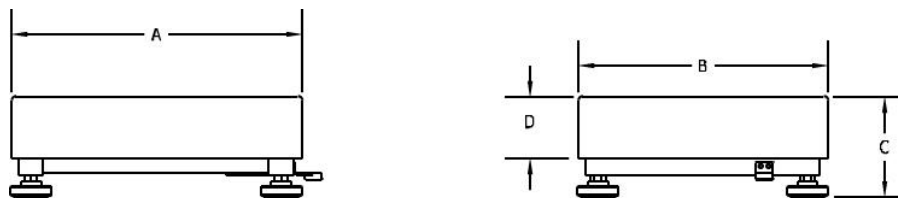

Obrázek 1. Defender základní rozměr výkresu.



Tabulka 3. ROZMĚRY

Základna	A	B	D	D
	Hloubka misky	Šířka misky	Výška misky od povrchu stolu	Výška misky
i-DxxxKxS	254 mm	254 mm	106 mm	N / A
i-DxxxKxR	305 mm	305 mm	106 mm	N / A
i-DxxxKxL	400 mm	500 mm	136.5 mm	80 mm

* Pro účely vyrovnání mohou být nohy prodlouženy o dalších 15 mm.

SOULAD

Shoda s následujícími normami je uvedena odpovídající značkou na výrobku.

Značka	Standard
	Tento výrobek splňuje platné harmonizované normy směrnic EU 2011/65 / EU (RoHS). Prohlášení o shodě EU je k dispozici online na adrese www.ohaus.com/ce .
	Tento výrobek je v souladu se směrnicí EU 2012/19 / EU (WEEE). Tento výrobek zlikvidujte v souladu s místními předpisy na sběrném místě určeném pro elektrická a elektronická zařízení. Pokyny k likvidaci v Evropě naleznete v části www.ohaus.com/weee .

Registrace ISO 9001

Systém řízení výroby tohoto výrobku je certifikován podle normy ISO 9001.

PŘÍSLUŠENSTVÍ

Tabulka 4. PŘÍSLUŠENSTVÍ

Číslo dílu	Popis
30616409	Sada kol, Řada Defender
30626654	Montážní sada Přední SST
30572907	Sada těsnění externí power banky
30424409	Prodloužení kabelu 9 m D52
30429931	Rozšíření kabelové sady pro základnu
30572908	Sada sloupků 260 mm 316 D61
30572909	Sada sloupků 670 mm 316 D61

ZÁRUKA

Na výrobky OHAUS se vztahuje záruka na vady materiálu a zpracování od data dodání až do doby trvání záruční lhůty. Během záruční doby OHAUS bezplatně opraví nebo, dle svého uvážení, nahradí jakoukoliv součástku(y), které se ukáží být vadné, za předpokladu, že bude výrobek vrácen předplacenou dopravou společnosti OHAUS. Tato záruka na tento výrobek nevztahuje, pokud byl poškozen nehodou nebo nesprávným použitím, vystaven radioaktivním nebo žíravým materiálům, pronikl dovnitř cizí materiál nebo v důsledku servisu nebo úpravy provedené jiným než OHAUS zástupcem. Namísto řádně vráceného záručního průkazu začíná záruční doba dnem odeslání autorizovanému prodejci. Společnost OHAUS Corporation neposkytuje žádnou jinou výslovnou ani předpokládanou záruku. Společnost OHAUS Corporation nenes odpovědnost za žádné následné škody. Jelikož se právní předpisy o zárukách liší stát od státu a země, kontaktujte prosím společnost OHAUS nebo místního prodejce OHAUS pro další podrobnosti.

BEVEZETÉS

Ez az útmutató tartalmazza az OHAUS Defender™ Sorozat Teherfelvevője beszerelésére és karbantartására vonatkozó utasításokat. A beszerelés és a használat előtt kérjük, olvassa végig ezt az útmutatót.

BIZTONSÁGI FIGYELMEZTETÉSEK

A termék biztonságos és megbízható használatához kérjük, vegye figyelembe az alábbi figyelmeztetéseket:



- A teherfelvevőt csak az ebben az útmutatóban leírt környezeti feltételek közt működtesse
- Ügyeljen arra, hogy a súlymérő cella kábele ne legyen útban, és hogy abban ne lehessen elbotlani.
- Ne használja a teherfelvevőt veszélyes környezetben vagy instabil helyeken.
- Ne ejtsen terheket a teherfelvevőre
- Ne emelje meg a teherfelvevőt a felső kereténél fogva; ha a teherfelvevőt áthelyezi, az alsó keretnél fogva emelje.
- A javítást csak erre jogosult szakember végezheti

BESZERELÉS

Kicsomagolás

Csomagolja ki és nézze át a terméket, ellenőrizze, hogy minden alkatrésze megvan-e. A csomagolás tartalma:

- Defender™ Sorozat Teherfelvevő
- Mérőtálca
- Használati útmutató

Ha Ön egy teljes Defender sorozatú mérleget vásárolt, a csomagolás az alábbi elemeket is tartalmazza:

- Kijelző
- Oszlopszerelvény

ÖSSZEÁLLÍTÁS

Mérőtálca

Vegye ki az elválasztóelemeket, majd óvatosan helyezze rá a mérőtálcát a teherfelvevő felső keretén lévő gumilapokra.

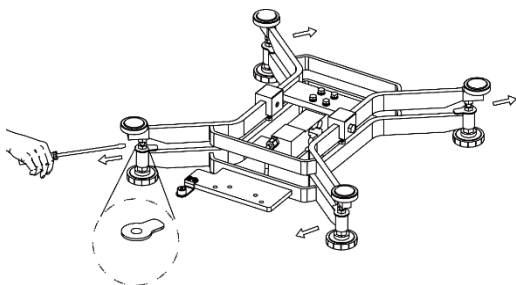

Megjegyzés: Egyes modelknél nincs a csomagolásban

Vezetékek csatlakoztatása

Ha a teherfelvevőt egy hozzáillő kerek csatlakozóval rendelkező OHAUS kijelzőhöz csatlakoztatja, nyomja bele a teherfelvevő csatlakozóját a kijelző csatlakozójába, majd fordítsa el a zárgyűrűt az óramutató járásával megegyező irányban a rögzítéshez.

Ha a teherfelvevőt egy olyan kijelzőhöz csatlakoztatja, mely nem rendelkezik hozzáillő csatlakozóval, szerelje rá az opcionális súlymérő cella kábelének adapterét (P/N 30429931 külön megvásárolható) a kijelzőre az 1. táblázatban látható huzalozási kódok szerint. Ezt követően csatolja rá a súlymérő cella kábelét a kábel adapterére.

Megjegyzés: Alternatív huzalozási módként vágja le a csatlakozót, csupaszítsa le a huzalokat, majd rögzítse azokat a kijelzőhöz az 1. táblázatnak megfelelő huzalozási kódok szerint.

A hosszabbítókábel (P/N 30429931) nem használható, ha a mérleget törvényes kereskedelmi célra vagy törvényileg szabályozott alkalmazásra használják, mert nincs rendelkezés a kijelző és a platform közötti csatlakozás szigetelésére.

1. TÁBLÁZAT A SÚLYMÉRŐ CELLA CSATLAKOZTATÁSA

1. típus Az i-D3K1S, i-D6K1S, i-D15K1R, i-D30K1R, és az i-D60K1L modellű teherfelvevőkhöz

FUNKCIÓ	A VEZETÉK SZÍNE
+ gerjesztés	Kék
- gerjesztés	Fekete
+ jel	Fehér
- jel	Piros
+ érzékelés	Zöld
- érzékelés	Szürke
Árnyékolás	Sárga

2. típus i-D150K1L teherfelvevő

FUNKCIÓ	A VEZETÉK SZÍNE
+ gerjesztés	Zöld
- gerjesztés	Fekete
+ jel	Fehér
- jel	Piros
+ érzékelés	Világossárga
- érzékelés	Kék
Árnyékolás	Sötétsárga

A hely kiválasztása

A pontosság, a megfelelő működés és a biztonság érdekében a teherfelvevőt stabil, egyenes felületen üzemeltesse. Kerülje gyors hőmérsékleti ingadozásoknak, túl nagy pornak, légáramlatoknak, rezgéseknek, elektromágneses tereknek vagy hőhatásoknak kitett helyeket.

Állítsa a teherfelvevőt egyenesre a négy szintező láb segítségével addig, amíg a vízszintjelző buboréka középre nem igazodik. Az egyes szintező lábak tetején lévő záranya kilazításához szüksége lehet egy csavarkulcsra. Amint a teherfelvevőt vízszintesre állította, szorítsa vissza a záranyákat a teherfelvevőhöz, hogy az összes láb a helyére rögzüljön.

Megjegyzés: Ügyeljen arra, hogy a teherfelvevő minden alkalommal vízszintbe legyen állítva, amikor új helyre kerül.



HELYES



HELYTELEN

KARBANTARTÁS

Tisztítás

A teherfelvevőt és az alkatrészeit tartsa tisztán és anyaglerakódásoktól mentesen.

- A külső felületek tisztára törüléséhez használjon egy enyhén nedves ruhát és lágy tisztítószeret. Ne használjon savakat, lúgokat, erős oldószereket és súrolószereket.

A felületek épségének megőrzése érdekében ügyeljen arra, hogy ne maradjanak szennyeződések a festett vagy a rozsdamentes acél teherfelvevő keretének felületén.

- Vegye le a tálcát, majd friss vízzel tisztítsa le a szennyeződések a teherfelvevő keretének felületéről. Törölje a teherfelvevőt szárazra egy tiszta ruhával, majd hagyja a levegőn megszáradni, mielőtt a tálcát visszahelyezné. A legjobb ápolás érdekében ismételje meg.

Hibaelhárítás

Az alkatrészek összeszerelése és a vízszintezés kivételével a Defender sorozat teherfelvevője a gyárból való kiszállítást követően nem igényel más beállítást.

A működés során fellépő nehézségek gyakran olyan egyszerű okokra vezethetők vissza, mint például:

- Kilazult vagy helytelen csatlakozások
- A szállítási távtartó elemek eltávolításának elmulasztása
- A teherfelvevő keretének elakadása
- Instabil környezeti feltételek
- A kijelző helytelen kalibrálása vagy beüzemelése

Ha a hibaelhárítási szakasz nem segít a hiba megoldásában vagy leírásában, vegye fel a kapcsolatot a jogosult OHAUS ügyfélszolgálatával. Szervizzel kapcsolatos segítségért vagy műszaki támogatásért az Egyesült Államokon belül hívja díjmentesen az 1-800-526-0659-es számot 8:00 és 17:00 óra között (Keleti idő). Egy OHAUS terméktámogatási szakember nyújt Önnek segítséget. Ez Egyesült Államokon kívül Az Önhöz legközelebbi OHAUS iroda megtalálásához látogasson el weboldalunkra a www.ohaus.com címen.

MŰSZAKI ADATOK

Műszaki jellemzők

A műszaki jellemzők az alábbi körülmények között érvényesek:

Működési hőmérséklet: -10°C és +40 °C között (14 °F - 104 °F)

Relatív páratartalom: 100% közötti relatív páratartalom, nem kondenzálódó

Tengerszint feletti magasság: Max. 2000 méterig

Megjegyzés: Nem minden modell elérhető az Ön területén. Érdeklődjön OHAUS képviselőjénél.

2.1 TÁBLÁZAT - TERMÉKJELLEMZŐK

MODELL	i-D3K1S	i-D6K1S	i-D15K1R	i-D30K1R	i-D60K1L	i-D150K1L
Kapacitás	3 kg	6 kg	15 kg	30 kg	60 kg	150 kg
Jóváhagyott felbontás	OIML 3000e					
Biztonságos túlerhelési kapacitás	A kapacitás 150%-a					
A tálca méretei	254 x 254 mm 10 x 10 hüvelyk		305 x 305 mm 12 x 12 hüvelyk		400 x 500 mm 15,7 x 19,6 hüvelyk	
A teherfelvevő szerkezete	316 rozsdamentes acél felső és alsó keret, hermetikusan zárt IP68/IP69K védelemmel ellátott rozsdamentes acél mérőcella.				316 rozsdamentes acél levehető mérlegplatformmal, 316 rozsdamentes acél kerettel, hermetikusan zárt IP68/IP69K rozsdamentes acél mérőcellával.	
Ismételhetőség (normál eltérés)	2d					
Linearitás	±2d					
A súlymérő cella kapacitása	10 kg	10 kg	20 kg	50 kg	100 kg	200 kg
A súlymérő cella vezetéke	50 cm L x 6 vezeték				1 m L x 6 vezeték	
A súlymérő cella típusa	350 Ohm, SST, egy pontos					
A súlymérő cella gerjesztése	3,3-15V DC/AC					
A súlymérő cella névleges kimeneti feszültsége	2mV/V					
A súlymérő cella védelmi besorolása	IP69K					
Nettó súly	6 kg / 13,2 lb		7,5 kg / 16,5 lb		16 kg / 35,3 lb	
Szállítási súly	7 kg / 15,4 lb		8,5 kg / 18,7 lb		18 kg / 39,7 lb	

Rajzok

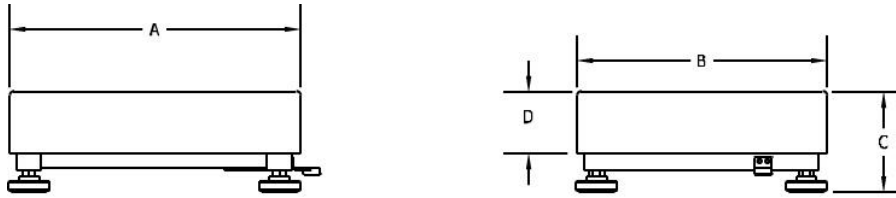

1. ábra Defender teherfelvevő méretezett rajz.



3. TÁBLÁZAT MÉRETEK

Alap	A	B	C	D
	A tálca mélysége	A tálca szélessége	A tálca magassága az asztal felületéhez képest	A tálca magassága
i-DxxxKxS	254 mm	254 mm	106 mm	Nincs
i-DxxxKxR	305 mm	305 mm	106 mm	Nincs
i-DxxxKxL	400 mm	500 mm	136,5 mm	80 mm

*A vízszint beállításához a lábakat akár további 15 mm-ig meghosszabbíthatja.

EGFELELŐSÉG

A terméken található jelzések az alábbi szabványoknak való megfelelést jelzik.

Jelzés	Standard
	A termék megfelel a 2011/65/EU (RoHS) jelű uniós irányelvek alkalmazható harmonizált szabványainak. Az EU megfelelési nyilatkozat megtalálható online, a www.ohaus.com/ce oldalon.
	A termék megfelel a 2012/19/EU (WEEE) jelű uniós irányelvnek. A terméktől a helyi előírások szerint, az elektromos berendezések kijelölt gyűjtőpontján szabaduljon meg. Az Európára vonatkozó kiselejtezési utasítások megtalálhatóak a www.ohaus.com/weee címen.

ISO 9001 Regisztráció

A termék gyártásáért felelős kezelőrendszer ISO 9001 tanúsítvánnyal rendelkezik.

TARTOZÉKOK

4. TÁBLÁZAT TARTOZÉKOK

Az alkatrész száma	Leírás
30616409	Kerékkészlet, Defender sorozat
30626654	SST Elülső szerelőkészlet
30572907	Külső power bank tömítés készle
30424409	D52 9m-es hosszabbítókábel
30429931	Hosszabbítókészlet a teherfelvevőhöz
30572908	D61 Oszlop készlet 260mm 316
30572909	D61 Oszlop készlet 670mm 316

KORLÁTOZOTT JÓTÁLLÁS

Az OHAUS garanciát vállal termékei anyag- és a gyártási hibáira a szállítás dátumától kezdve a jótállási időtartamon belül. A jótállási időszak alatt az OHAUS minden hibásnak bizonyult alkatrészt ingyenesen megjavít vagy opcionálisan kicserél, feltéve, hogy a terméket visszaküldik az OHAUS számára előre fizetett szállítási költség mellett. Ez a garancia nem érvényes, ha a termék baleset vagy helytelen használat következtében sérült, ha azt radioaktív vagy maró anyagok érték, ha a termék belsejébe idegen anyag került, vagy ha sérülés az OHAUS-tól eltérő szervizelés vagy módosítás eredménye. A megfelelően visszaküldött jótállási regisztrációs kártya helyett a jótállási idő a hivatalos kereskedő részére történő szállítás napján veszi kezdetét. Az OHAUS Corporation nem vállal más, kifejezett vagy hallgatólagos garanciát. Az OHAUS Corporation semmilyen következményes kárért nem vonható felelősségre.

Mivel a jótállásra vonatkozó jogszabályok államonként és országonként eltérőek, kérjük, további részletekért forduljon az OHAUS-hoz vagy a helyi OHAUS kereskedőhöz.



OHAUS Corporation
8 Campus Drive
Suite 105
Parsippany, NJ 07054, USA
Tel: (973) 377-9000
Fax: (973) 944-7177

With offices worldwide / Con oficinas en todo el mundo / Avec des bureaux partout dans le monde /
Mit Büros weltweit / Con uffici in tutto il mondo / Com escritórios em todo o mundo / Med kontor över hela världen /
Met vestigingen wereldwijd / Med kontorer over hele verden / Biura na całym świecie / S kancelářemi po celém
světě / Irodákkal világszerte
www.ohaus.com



P/N 30572896 C © 2023 OHAUS Corporation, all rights reserved / todos los derechos reservados /
tous droits réservés / alle Rechte vorbehalten / tutti i diritti riservati / todos os direitos reservados / Alla rättigheter
förbehållna / alle rechten voorbehouden / alle rettigheder forbeholdes / wszelkie prawa zastrzeżone / všechna
práva vyhrazena / Minden jog fenntartva