

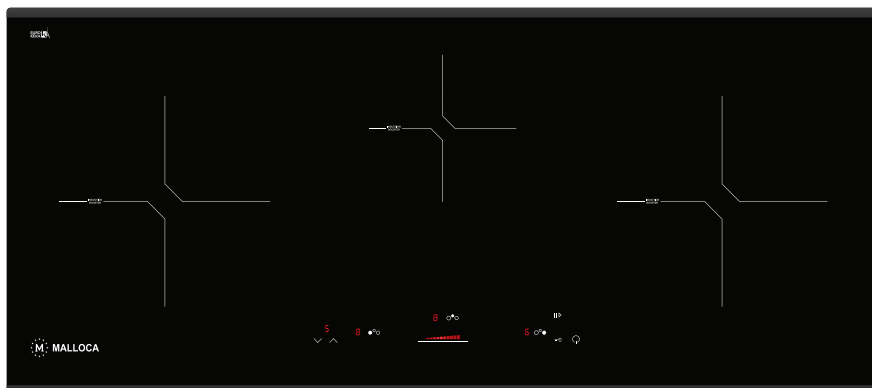

Operating and Installation Instructions

Hướng Dẫn Sử Dụng



Induction hobs
MH-02IS MH-03IS

Important Safety Instructions.	05
Appliance errors.	09
Safety Instructions for Installation.	10
Caring for the environment.	12
Before using for using the first time	13
Guide to the hob	15
MH-02IS	
Guide to the hob.	15
MH-03IS	
Guide to the hob.	18
How induction works.	22
Noises.	23
Suitable pans.	24
Use.	25
Safety Features.	29

Nội Dung

Thông Tin An Toàn Quan Trọng	34
Báo Lỗi Thiết Bị	38
Hướng Dẫn Lắp Đặt An Toàn	39
Bảo Vệ Môi Trường	41
Lần Đầu Tiên Sử Dụng	42
Hướng Dẫn Sử Dụng	45
MH-02IS	
Bảng Điều Khiển	45
MH-03IS	
Bảng Điều Khiển	48
Hoạt Động Cửa Bếp	51
TiếngỒn	52
Lựa Chọn Nồi Phù Hợp	53
Sử Dụng	54
Đặc Tính An Toàn	58

Important Safety Instructions

READ THE OPERATING INSTRUCTIONS CAREFULLY BEFORE USING THE HOB

Warning

This hob is intended for residential cooking only. Malloca cannot be held responsible for damage or injury caused by improper use or for uses other than those for which this hob is intended.

When using your hob follow basic safety precautions including the following:

Installation

Be certain your hob is properly installed and grounded by a qualified technician in accordance with national and local safety regulations. Malloca cannot be held responsible for damage caused by incorrect installation or connection.

Do not connect the hob to the main electrical supply using an extension cord. Extension cords do not meet the safety requirements of this hob.

Before servicing, disconnect the hob from the main power supply.

To guarantee the electrical safety of this hob, continuity must exist between the hob and an effective grounding system. It is imperative that this basic safety requirement be met. If there is any doubt, have the electrical system of the house checked by a qualified electrician. Malloca will not be held responsible for damages caused by the lack, or inadequacy, of an effective grounding system.

Important Safety Instructions

Use

Only use the hob for residential cooking, and for the purposes described in this manual.

Other uses are not permitted and can be dangerous. Malloca will not be held liable for damage caused by unauthorized use or improper operation of any kind.

Persons who lack physical, sensory or mental abilities, or experience with the hob should not use it without supervision or instruction by a responsible person.

Individuals with a pacemaker or similar medical device: Please note that an electromagnetic field develops when the hob is turned on. Although unlikely that this will affect a pacemaker or other medical device please consult the device manufacturer or your doctor if you have concerns.

Keep magnetized items, e.g. credit cards, disks, etc. away from the hob while in operation. Damage may result.

Do not use the hob until it has been properly installed in the countertop.

Be sure to use the proper type of cookware. Follow the manufacturer's instructions.

Injury prevention

Children should not be left unattended in an area where the hob is in use. Never allow children to sit or stand on any part of the hob.

Caution: Do not store items of interest to children in cabinets above the hob. Children climbing on the hob to reach these items could be injured.

Use the Child Safety Lock to prevent children from turning on the heaters or changing the settings. See "Child Safety lock" for more information.

Keep all pots and pans out of children's reach. Danger of burning or scalding.

Protect your hands with insulated gloves or potholders when using the hob.

Be aware of loose fitting or hanging clothing when operating the hob, they may present a fire hazard.

Important Safety Instructions

Pot and pan handles should be turned inward and not extend over the countertop to reduce the risk of burns, ignition of flammable materials, and spills.

Never leave a hob unattended at high settings or when cooking with oil or fat. Overheated oil could ignite. Always heat oil slowly, monitoring it as it heats.

Do not use water on grease fires. Smother or use a dry chemical or foam-type extinguisher on any fire or flame.

When frying food make sure that the food is as dry as possible before placing it in oil. Moisture can cause hot oil to splatter and boil over. At high settings, be cautious of splattering grease or boiling over liquids which may produce smoke.

Before removing pots and pans be sure to turn off the heaters.

To prevent burns and breathing difficulty, allow the hob to cool before cleaning. Some cleaners may produce toxic fumes if applied to a hot surface.

When wiping spills on a hot hob with a wet sponge or cloth, be careful to avoid steam burns.

Do not let flammable materials, i.e. cooking grease, accumulate on the hob.

Before removing pots and pans be sure to turn off the heaters.

To prevent burns and breathing difficulty, allow the hob to cool before cleaning. Some cleaners may produce toxic fumes if applied to a hot surface.

When wiping spills on a hot hob with a wet sponge or cloth, be careful to avoid steam burns.

Do not let flammable materials, i.e. cooking grease, accumulate on the hob.

Never cover the hob with a cloth. A fire may result.

Do not place items other than pots and pans on the hob.

Flammable materials should not be stored on or near the hob.

Important Safety Instructions

Damage protection

Never place hot pots or pans on the touch controls, this may damage the electronics.

Do not drop anything on the ceramic surface of the hob. Even lightweight objects may cause damage.

Do not use pots or pans with pronounced edges or ridges on the ceramic hob. These could scratch the hob permanently. See "Cookware" for more information. Grains of salt and sand can cause scratches. Make sure that the bases of any pots and pans are clean, free of any fat or oils, and are dry.

Do not use a steam cleaner to clean this hob. Steam could penetrate electrical components and cause a short circuit.

Appliance safety

In the event of any damage to the hob, it must be turned off immediately and disconnected from the main power supply. Contact Malloca's Technical Service Department.

Do not use the hob until it has been repaired. Ensure power is not supplied to the hob until repair work is completed.

Do not cook on a damaged hob. Any breakages or cracks in the ceramic surface of the hob are defects and must be treated as such. If the hob should break, cleaning solutions and spills may penetrate the broken hob and create a risk of electric shock. Do not use the hob until it has been repaired.

Repairs should only be performed by qualified technicians to ensure safety. Repairs and other work by unqualified persons could be dangerous. Do not open the outer casing of the hob under any circumstances.

While the hob is under warranty repairs should only be performed by an authorized service technician. Otherwise the warranty is void.

Further safety notes

Make certain that the power cords of small appliances do not come in contact with the hob. The insulation of the cable could become damaged.

Danger of electric shock!

Appliance errors

Appliance errors are the errors which generate the deactivation of the whole hob.

When an appliance error is detected, all heaters are switched off, a beep sounds (only if one or more heaters are active) and all displays show a 'F' letter and the error code alternately.

While in error status all the heater keys are not operative.

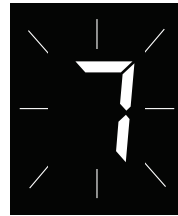
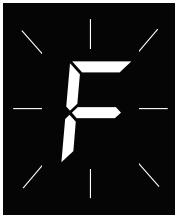

Appliance errors			
Error (Visualization Priority Order)	Error recovery	Action	All Heater Displays (fore 0.5 sec./ back 0.5 sec)
Microcontroller fault	-----	App. off	F0
On/Off key emitter fault	When the fault disappears	App. off	FA
On/Off key receiver fault	When the fault disappears	App. off	FC
User interface temperature sensor short-circuit	When the fault disappears	App. off	FE
User interface temperature sensor open-circuit	When the fault disappears	App. off	Ft
User interface overtemperature	When user interface temperature < 90°C	App. off	Fc
EEPROM fault	-----	App. off	FH
Microcontroller A/D converter multiplexer fault	When the fault disappears	App. off	FJ
Ambient Light fault	When satisfactory ambient lighting is detected	App. off	FL
Microcontroller A/D converter conversion fault	When the fault disappears	App. off	FU

Safety Instructions for installation

Safety distance above the hob

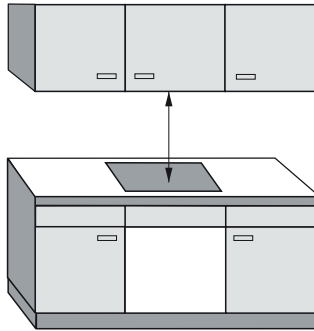

The minimum safety distance given by the hood manufacturer must be maintained between the hob and the hood above it. See the installation instructions of the hood for these safety measurements.

If the hood manufacturer's instructions are not available or if flammable objects are installed over the hob (e.g. cabinets, utensil rail, etc.), a minimum safety distance of (760 mm) must be maintained.

If there is more than one appliance beneath a hood (e.g. wok burner and electric cooktop), and they have different minimum safety distances always observe the greater distance.

Ventilation

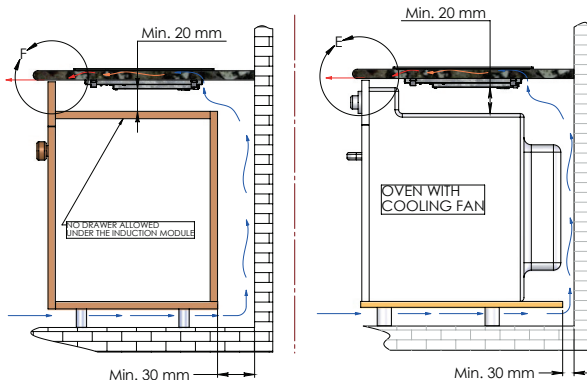

Safety Instructions for installation

Installation

Feed the hob connection cable down through the cut-out.

Place the hob centrally in the cut-out. When doing so make sure that the seal under the cooktop sits flush with the countertop on all sides. This is important to ensure an effective seal. (Do not use sealant).

Connect the hob to the main power supply.

Turn the hob on and check the function.

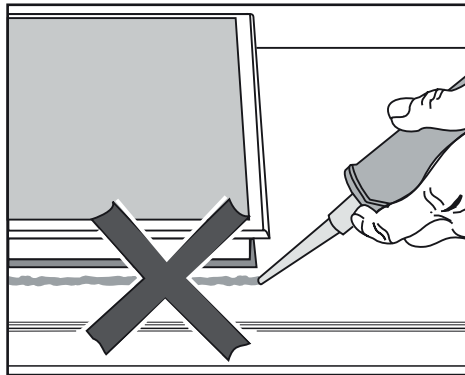

The hob must not be permanently sealed into the countertop when installed. The sealing strip under the edge of the hob provides a sufficient seal for the countertop.

If the hob is sealed into position, the countertop or appliance could be damaged if the hob needs to be removed for maintenance or service.

Caring for the environment

Disposal of the packing material

The transport and protective packing has been selected from materials which are environmentally friendly for disposal and should be recycled.

Ensure that any plastic wrappings, bags, etc. are disposed of safely and kept out of the reach of babies and young children. Danger of suffocation.

Disposal of your old appliance

Electrical and electronic appliances often contain materials which, if handled or disposed of incorrectly could be potentially hazardous to human health and to the environment. They are, however, essential for the correct functioning of your appliance. Please do not therefore dispose of it with your household waste.

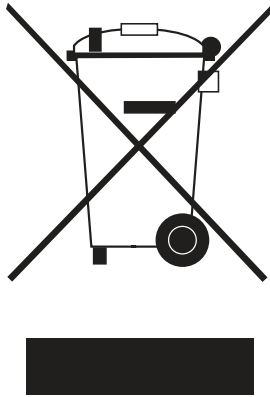

Please dispose of it at your local community waste collection/recycling centre or contact your dealer for advice. Ensure that it presents no danger to children while being stored for disposal.

Cleaning the hob

Before using for the first time, clean the hob with a damp cloth and dry with a soft cloth.

Heating the hob

Metal components of the hob have a protective coating which may give off a slight odor the first time the hob is heated.

The smell will dissipate after a short time and does not indicate a faulty connection or appliance defect. -

Before using for the first time

Touch controls

The control panel is equipped with Infrared sensor. They respond to a finger touch.

To operate the heaters, simply touch the corresponding sensor area(s). Each time a command is registered, a signal will be heard.

Be sure to touch only the desired sensor area and keep the control panel clean and clear. Otherwise, the touch controls may not respond, or unintentional commands may be given, even causing the cooktop to switch off automatically (see "Automatic Safety off").

User interface initial calibration

The user interface has implemented an initial keyboard calibration focused to adapt the sensibility of the keys, to the final mechanical, environmental and user conditions.

Anytime the Cooktop is plugged or there is a power failure that generates a reset in the user interface, the first time the Key lock is touched the sensitivity of the keyboard is readjusted. This first touch of the Key Lock must be done in certain conditions:

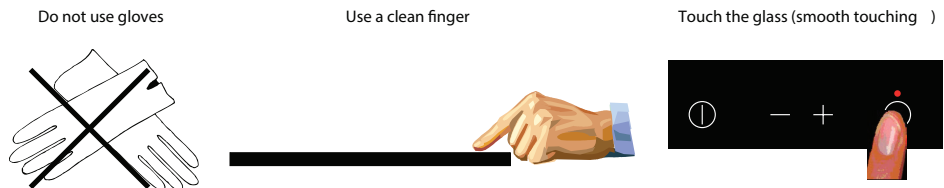

Initial Light Conditions

When power is initially applied to the Cooktop, the touch control conducts a calibration process for the touch keys, which requires a low level of ambient light in the area of the touch keys.

If during this calibration process excessive ambient lighting is detected the User Interface displays “FL” (Infrared Ambient Light Error) and the control calibration process is suspended.

In order to rectify the process any lighting that could affect the calibration process should be switched off (e.g. halogen cooker hood lighting).

The error will disappear when satisfactory ambient lighting is detected and the touch control calibration procedure will now complete satisfactorily .

Notes:

- 1) The “FL” error can only be generated within approx. 3s of initial power being applied to the cooktop.
- 2) We recommend that you switches off all cooker hood lighting and lighting directed towards the Cooktop when power is initially applied to the Cooktop.
- 3) After the touch control has conducted its initial calibration process, (approx. 3s) any cooker hood or other lighting can be switched on as normal and will not affect the operation of the touch control

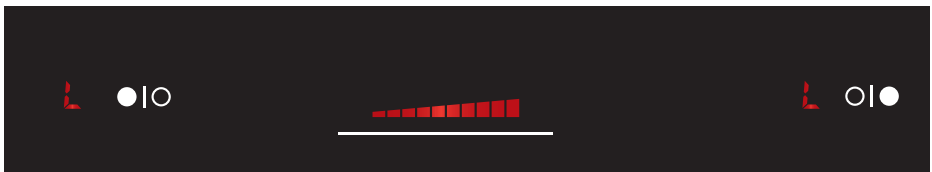
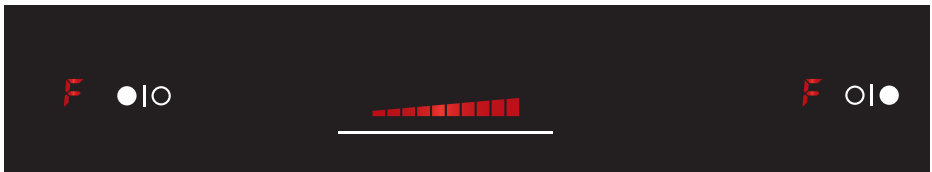

Guide to the hob

MH-02IS

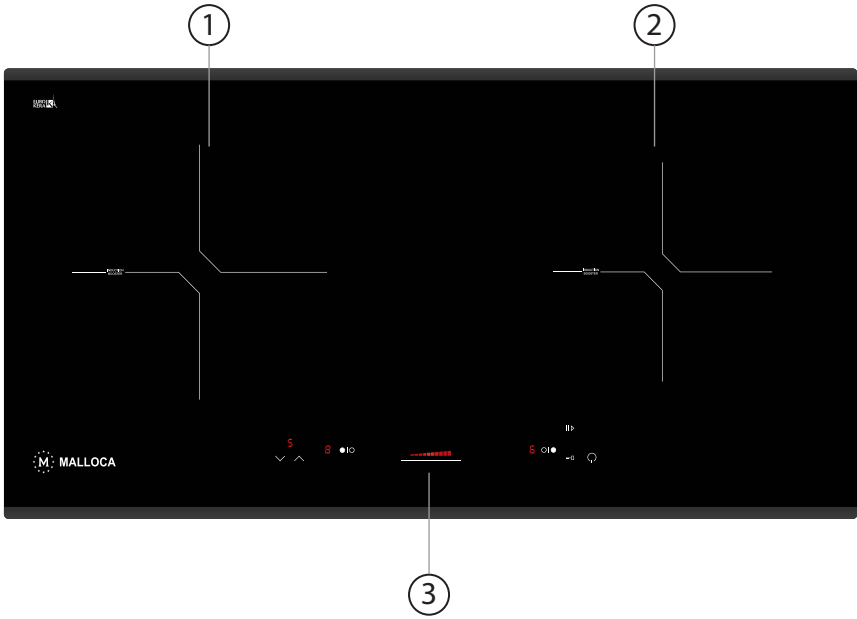

- ① ② Heaters
- ③ Control panel

Control panel

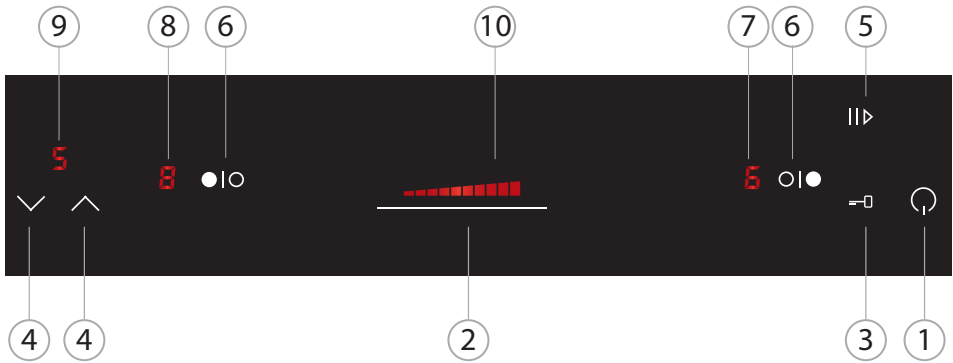

Sensors for



- ① Turning the hob on and off
- ② Setting the power level
- ③ Child safety lock
- ④ Setting the timer
- ⑤ Stop&Go function
- ⑥ Setting position

Display

- ⑦ Power level, residual heat display left side
- ⑧ Power level, residual heat display right side
- ⑨ Timer display
- ⑩ Power display level

Guide to the hob

Heater data

Heater Ø in mm	Power Level	Rating in W 220-240V	
		210	210
 210  210	1	100	100
	2	200	200
	3	300	300
	4	500	500
	5	700	700
	6	900	900
	7	1100	1100
	8	1300	1300
	9	1500	1500
	Booster "P" Both coils working	1900	1700
	Booster "P" Working alone	2000	1800

MH-03IS

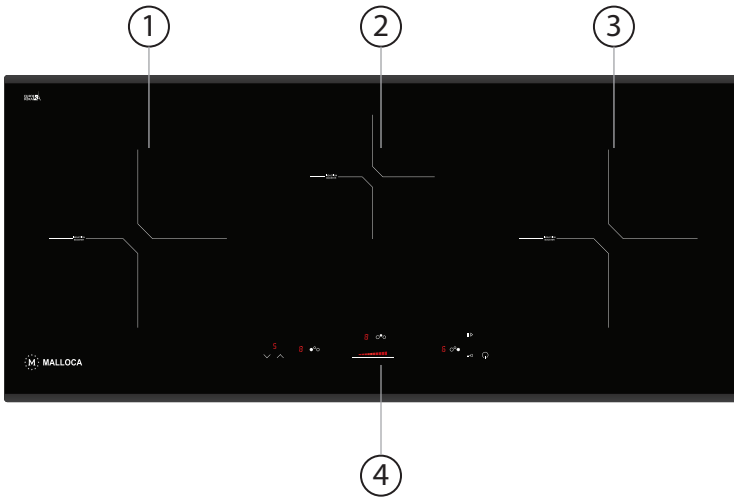

- ① ② Heaters
- ③ Control panel

Guide to the hob

Control panel

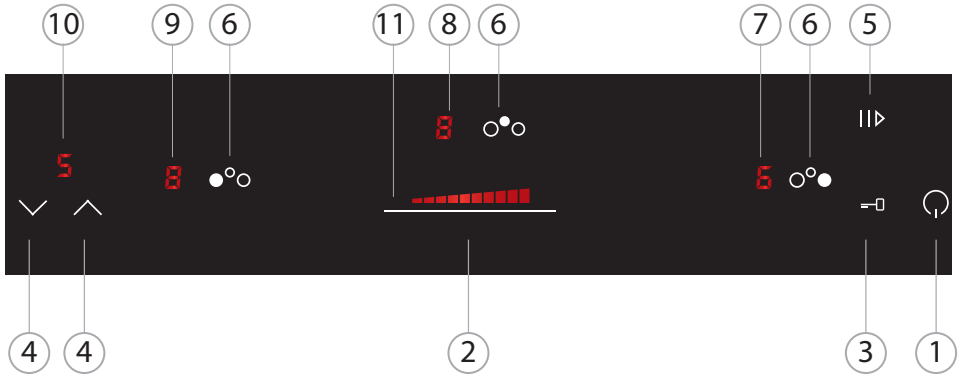

Sensors for

- ① Turning the hob on and off
- ② Setting the power level
- ③ Child safety lock
- ④ Setting the timer
- ⑤ Stop&Go function
- ⑥ Setting position

Display

- ⑦ Power level, residual heat display right side
- ⑧ Power level, residual heat display middle
- ⑨ Power level, residual heat display left side
- ⑩ Timer display
- ⑪ Power display level

Heater data

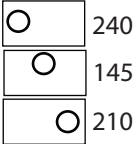
Heater Ø in mm	Power Level	Rating in W 220-240V		
		240	210	145
	1	100	100	75
	2	200	200	150
	3	300	300	300
	4	500	500	400
	5	700	700	500
	6	900	900	600
	7	1100	1100	800
	8	1600	1300	1000
	9	2200	1500	1200
	Booster "P"	3000	2000	1600

How induction works

An induction coil is located under each heater. When a heater is switched on, this coil creates a magnetic field which impacts directly on the base of the pan and heats it up. The heater itself is heated indirectly by the heat given off by the pan.

Induction heaters only work when a magnetic based pan is placed on it (see "Cookware").

Induction automatically recognizes the size of the pan, i.e. heat is only generated in the area covered by the base of the pan.

The heater will not work:

- ~ If it is switched on without a pan in place, or if the pan is unsuitable (non-magnetic base).
- ~ If the diameter of the pan is too small.
- ~ If the pan is taken off the heater when it is switched on.

If this happens, "u" will flash in the relevant heater display alternating with 0 or the last selected power level selected.

If a suitable pan is placed on the heater the "u" will go out and you can continue cooking as normal.

If no pan or an unsuitable pan is placed on the heater, the heater and the hob will switch off automatically after 1 minutes.

Be careful not to place cutlery or other metal objects on the hob. When the hob is switched on, or when there is residual heat present, there is the risk of metal objects heating up quickly. Beware of burns.

Depending on the material, other objects left on the hob could also melt or catch fire. *Switch the heaters off after use.*

When using an induction heater, the following noises can occur in the pan, depending on what it is made of and how it is constructed.

~ Higher power settings may cause a buzz. This will decrease or cease altogether when the power setting is reduced.

~ If the pan base is made of layers of different materials (e.g. a sandwiched base), a cracking sound may be heard.

~ Whistling might occur if linked burners (see "Booster function") are being used on the highest setting at the same time, and the pans have bases made of layers of different materials.

~ You may hear a clicking sound from the electronic switches, especially on lower settings.

~ The hob has a cooling fan to help extend the life of the electronics. When the hob is being used at high levels for a long period of time, this will come on and you will hear a whirring sound. The fan may continue to run after the hob has been switched off.

Suitable pans

Cookware

Suitable pans include:

- ~ Stainless steel pans with a magnetic base
- ~ Enameled steel pans
- ~ Cast iron pans
- ~ Use always flat base pans

Unsuitable pans:

- ~ Stainless steel pans without a magnetic base
- ~ Aluminum and copper pans
- ~ Glass, ceramic or earthenware pots and pans

Pan size

COIL	MINIMUM PAN
145 mm	90 mm
210 mm	130 mm
240 mm	160 mm



Turning on the hob

Put a pot or pan on the desired heater.

The Cooktop is switched ON by touching the  key for 1 sec. A beep sounds and all the heater displays show a '0'

If the selection of a cook set for a heater is not done in 10 seconds, the Cooktop will be turned off automatically.

Selecting a Heater

A heater is selected by touching the heater  /  key for 2 seconds, a beep sounds and the heater display shows the power level.

The heaters that are not selected are shown with a dot point.

The Heater key is  |  |  |  |  |  |  |  |  | 

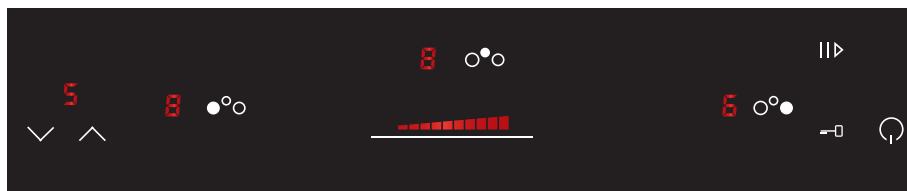

The Heater key will be locked to select a heater:

- o If the cooktop is off (all the heater displays off), or
- o if the key lock is activated , or
- o if there is any heater or appliance error.

The heater selection will finish:

- o 10 second after the last touch over the Slider key
- o if another heater is selected
- o or if the Heater key is touched for 2 seconds.

When the heater selection is finished after 10 seconds, a beep sounds and all the heater displays show the power levels again.

Use

Selecting a power level for a heater

Once the heater is selected, the power level can be selected by touching the Slider. Each position over the slider surface corresponds to a cooking level. The power level selection is done by sliding the finger or by placing the finger on a specific position of the slider surface. When the power level is changed sliding the finger a slider sound sounds.

There are 11 selectable power levels, from 0 to 9 and P (Booster) level. If booster power level is selected the heater display will show a P.

The power set will be shown by displays and the led.

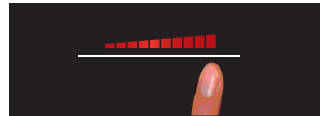
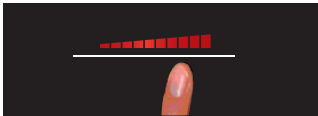
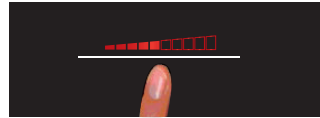
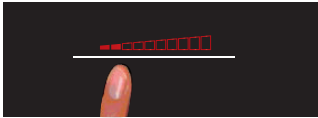
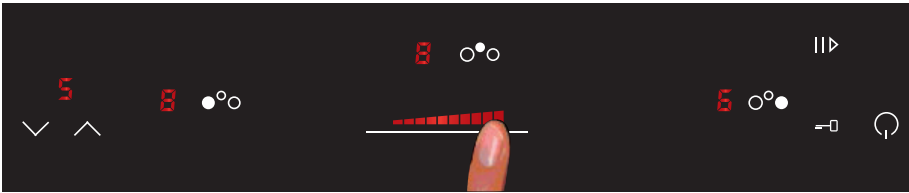

The Slider keys will be locked:

- o If no heater is selected, or
- o if the key lock is activated , or
- o if there is any heater or appliance error.

Booster Function

The heater will work at Booster power level for 10 minutes. After these 10 minutes a beep sounds and the heater will return to level "9".

Stop & Go Function

The Stop and Go function allows temporary pausing of the cooking process, allowing the users to answer the door or the telephone without worrying that the water is boiling over. This function is also useful to clean the user interface surface without changing the cooking set up.

The stop function is activated if the **||▷** is touched for more than 120 milliseconds:

- Stop & Go LED blinks, a sounds and the cooktop is stopped,

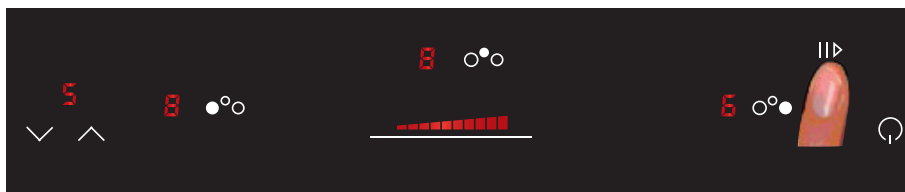

- the heaters actual power setting is stored and all the active heaters power is set to power level 0,
- the heaters autoswichoff time is stopped,
- all the timers running count downs are stopped,
- all keys are locked except **||▷** and **↻**
- the Stop & Go LED is blinking and all the heater displays show the stop sequence.





To deactivate the stop function:

- if the cooktop is stopped for more than 10 minutes the cooktop is switched off automatically.





Use

Timer

It is possible for the user to set a switch off time for all heaters at any power level. The timer value can be selected between 1 and 99 minutes. The timer last minute will be displayed in seconds.

The   keys will be locked:



- o If the Cooktop is off, or
- o if the key lock is activated (KEYLOCK LED on).

Once a heater is selected, a switch-off time can be selected by touching the  or . When the timer is off, it is activated by pressing the timer keys  or . A beep sounds, the timer display shows a "00" blinking and the timed heater LED blinks.

The  or  keys will be locked:

- o If no heater is selected, or
- o if the key lock is activated, or
- o if there is any error.



Selecting the time

When the timer is waiting a time selection the timer display blinks. The timer value can be selected between 1 and 99 minutes touching the  or  keys,



Child Safety Lock

Touching the  key for 1 second, the key lock function is activated and deactivated. If the LED associated to the key lock key is on, the keyboard is locked.

The locking function can be activated when the heaters are on or when the cook top is off. If the cook top is on, the key lock function locks all the keys except the general  key and the  key.

When the cook top is off, the key lock function locks all the keys, including the general  key.

The key-lock is always activated at the start up of the control.

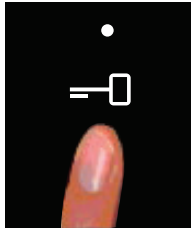

Safety Features

Automatic Safety Off

Protection from accidental activation of keys

If any key/s is maintained pressed for a more than 10 seconds, the cooktop is switched off automatically. A warning beep sounds every 10 sec., while the key/s is/are activated.

Heater auto switch off in a specific time

After maximum time of operation at the same power level (see the table below) the heater is switched off automatically.

The heater auto switch-off time is automatically reset when the power level is changed.

If the power level is not changed during a preset time, the corresponding heater turns off automatically.

The maximum time a heater can stay on, depends on the selected cooking level.

Power level	Max Operating hr.
1	10
2	5
3	5
4	4
5	3
6	2
7	2
8	2
9	1

Cut out

Make the countertop cut-out following the dimensions given in the illustration.

MH-02IS

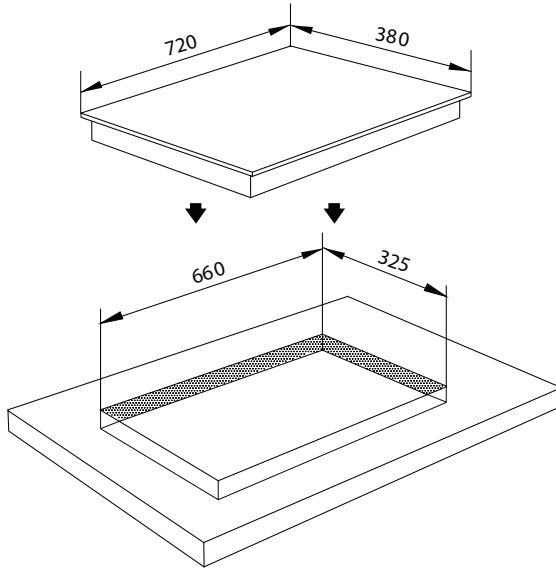

MH-03IS

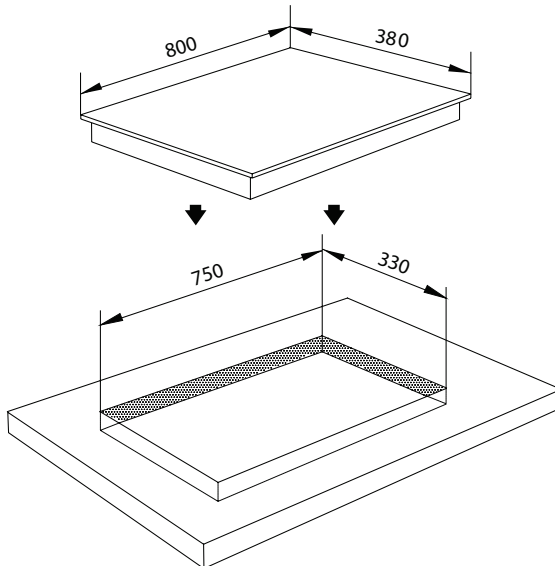

Electrical Connection

CAUTION:

Before installation or servicing, disconnect the power supply by either removing the fuse, shutting off the main power supply or manually “tripping” the circuit breaker.

Installation work and repairs should only be performed by a qualified technician in accordance with all applicable codes and standards. Repairs and service by unqualified persons could be dangerous and the manufacturer will not be held responsible.

Before connecting the appliance to the power supply, make sure that the voltage and frequency listed on the data plate correspond with the household electrical supply. This data must correspond to prevent appliance damage. Consult an electrician if in doubt.

Power supply

Be sure your electrical supply matches the data plate.

Connection

The cooktop is equipped with a power cord 3 wires ready for connection to a grounded power supply.

A dedicated line and junction box should be used to connect the hob to a circuit.

MH 02IS : 20A

MH 03IS : 30A

For further information, see the wiring diagram provided with the appliance.

WARNING: THIS APPLIANCE MUST BE GROUNDED!

MH-02IS

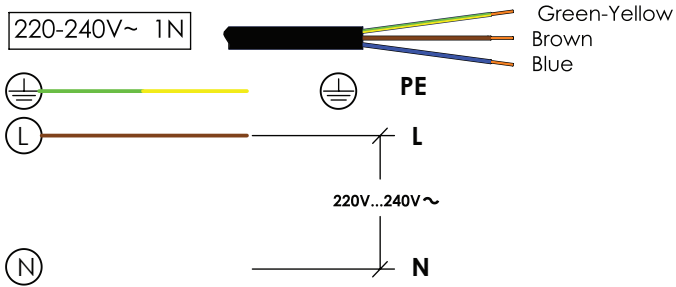

MH-03IS

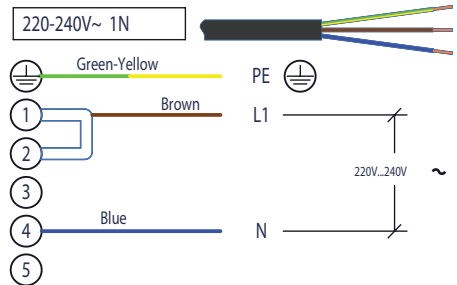
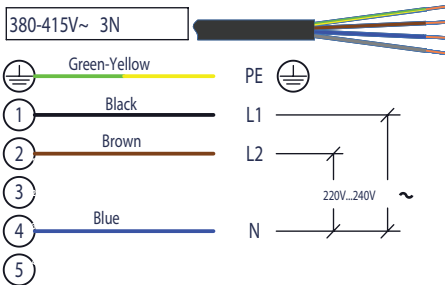

Thông Tin An Toàn Quan Trọng

ĐỌC HƯỚNG DẪN SỬ DỤNG CẨN THẬN TRƯỚC KHI SỬ DỤNG BẾP.

Lưu Ý

Bếp từ này chỉ phục vụ cho chức năng nấu trong gia đình. Malloca không chịu bất cứ trách nhiệm nào nguy hiểm đến an toàn người sử dụng do sử dụng không đúng cách theo yêu cầu của nhà sản xuất.

Khi sử dụng bếp vui lòng đọc kỹ các thông tin an toàn cơ bản bên dưới để đảm bảo an toàn cho người sử dụng:

Lắp Đặt

Để đảm bảo an toàn cho người sử dụng, thiết bị nên được lắp đặt bởi nhân viên kỹ thuật và tuân thủ theo các quy định an toàn về điện. Malloca không chịu bất cứ trách nhiệm nguy hiểm nào liên quan đến lắp đặt, kết nối bếp không chính xác.

Không nên kết nối trực tiếp bếp với nguồn điện, hãy sử dụng dây kết nối. Dây kết nối phải phù hợp với yêu cầu phù hợp với bếp.

Trước khi bảo trì bếp, vui lòng ngắt kết nối nguồn điện.

Để đảm bảo an toàn điện cho bếp, phải có sự kết nối hệ thống nối đất cho bếp. Điều bắt buộc là phải đáp ứng được yêu cầu an toàn cơ bản này. Nếu có bất kỳ nghi ngờ nào, hãy kiểm tra hệ thống điện bởi nhân viên kỹ thuật. Malloca không chịu bất cứ trách nhiệm nào liên quan đến các nguy cơ an toàn điện do không kết nối hệ thống nối đất.

Sử Dụng

Chỉ sử dụng bếp để nấu ăn ở nhà, và cho các mục đích phù hợp như sách hướng dẫn này đã chỉ dẫn.

Đối với người không có năng lực về thể chất, giác quan hoặc tâm thần hoặc thiếu kinh nghiệm và kiến thức thì họ cần được giám sát hoặc hướng dẫn sử dụng thiết bị một cách an toàn và tránh được những mối nguy hiểm có tính liên quan.

Những người sử dụng máy trợ tim hoặc những thiết bị y tế tương tự, vui lòng hạn chế sử dụng vì khi bếp bật có từ trường điện xuất hiện. Mặc dù không chắc chắn điều này có thể ảnh hưởng đến máy trợ tim hoặc các thiết bị y tế khác, vui lòng tham khảo ý kiến của bác sĩ khi sử dụng bếp.

Các vật dụng từ hóa như là thẻ tín dụng, đĩa cd,.. nên để ra xa bếp, khi hoạt động và có thể gây nguy hiểm.

Không sử dụng bếp khi chưa được lắp đặt chính xác.

Sử dụng các loại nồi chảo phù hợp, và tuân theo các hướng dẫn của nhà sản xuất.

Thông Tin An Toàn Quan Trọng

Phòng Chống Thương Tích

Trẻ em không nên chơi ở khu vực bếp đang sử dụng. Không nên cho trẻ em ngồi hay đứng lên bất cứ phần nào của bếp.

Lưu ý: Không được để các đồ vật mà trẻ em yêu thích ở tủ đựng phía bên trên bếp. Trẻ nhỏ có thể leo lên bếp để lấy những đồ vật yêu thích và có thể gây nguy hiểm.

Sử dụng phím khóa trẻ em để ngăn chặn trẻ em bật bếp hoặc thay đổi cài đặt bếp. Vui lòng xem nội dung “ Khóa an toàn trẻ em” để biết thêm thông tin.

Vui lòng để nổi, chảo tránh xa tầm tay trẻ em.

Để bảo vệ tay bạn không bị bỏng khi sử dụng bếp nên dùng găng tay hoặc miếng lót nổi.

Lưu ý không nên treo các vật dụng dễ cháy như quần áo khô gần xung quanh khi bếp hoạt động, có thể làm nguy cơ dẫn đến cháy.

Không nên cài đặt bếp ở mức công suất cao khi không có ai theo dõi và đổ quá nhiều dầu, mỡ. Không để dầu quá nóng.

Không được sử dụng nước để dập tắt lửa khi xảy ra sự cố. Hãy sử dụng bình chữa lửa chuyên dụng, bình chữa lửa khô.

Khi chiên thức ăn đảm bảo thức ăn ráo nước trước khi cho vào chảo dầu. Ở mức công suất cao, cẩn thận khi chiên hoặc đun sôi có thể gây ra khói.

Trước khi lấy chảo, nồi ra khỏi vị trí nấu trên bếp, chắc chắn đã tắt bếp.

Để ngăn ngừa bỏng và vệ sinh dễ dàng, luôn đảm bảo bếp đã nguội trước khi vệ sinh. Nếu bề mặt bếp nóng, khi vệ sinh một số chất tẩy rửa có thể tạo ra khói gây độc hại.

Vệ sinh các chất dính trên bề mặt bếp bằng khăn mềm và bọt biển.

Đừng để các chất bẩn đọng lại trên bếp bị khô, đó chính là nguyên nhân khó vệ sinh.

Không được trùm bếp bằng vải, có thể gây ra cháy.

Không được để các vật dụng ngoài nồi, chảo lên trên bề mặt bếp.

Các vật dễ cháy nổ không được để gần bếp.

Bảo vệ

Không được để các chảo nóng, nồi nóng vào vị trí bảng điều khiển, có thể làm hỏng bảng điều khiển điện tử.

Không được để bất cứ vật nặng nào rơi vào bề mặt kính của bếp, thậm chí nhẹ có thể gây hư hỏng bề mặt kính.

Không nên sử dụng nồi, chảo có các cạnh sắc, bén có thể gây trầy xước bề mặt. Những hạt muối, cát có thể là nguyên nhân gây nên trầy kính. Hãy chắc chắn rằng bề mặt đáy nồi, chảo sạch khi sử dụng bếp.

Không được sử dụng máy vệ sinh bằng hơi nước để vệ sinh bếp, có thể ảnh hưởng trực tiếp đến bếp.

An Toàn Thiết Bị

Trong trường hợp có bất kỳ thiệt hại nào đối với bếp, ngay lập tức tắt bếp, ngắt nguồn điện. Liên hệ với trung tâm chăm sóc khách hàng của Malloca.

Không được sử dụng bếp cho đến khi bếp đã được sửa chữa. Chắc chắn rằng nguồn điện cung cấp đã được ngắt, cho đến khi sửa chữa hoàn thiện.

Không nên nấu trên bếp bị hỏng, bất cứ vết nứt trên bề mặt kính và các khuyết điểm nên được xử lý thay thế kính. Nếu mặt kính bị vỡ, khi vệ sinh các dung dịch tẩy rửa thâm nhập vào bên trong bếp, có nguy cơ gây nên rò rỉ điện, dẫn đến giật điện. Không được sử dụng bếp bị các lỗi như trên cho đến khi được sửa chữa.

Thay thế, sửa chữa nên được thực hiện bởi nhân viên kỹ thuật để đảm bảo an toàn. Không nên thay thế, sửa chữa bởi người không có chuyên môn có thể gây nguy hiểm. Không được mở bếp trong bất cứ trường hợp nào.

Trong khi bếp còn thời gian bảo hành, vui lòng liên hệ với trung tâm dịch vụ khách hàng để được hỗ trợ.

Lưu ý an toàn

Chắc chắn rằng dây cung cấp điện phù hợp với bếp, không sử dụng các dây có mức nhỏ hơn có thể không thể kết nối với bếp.

Báo Lỗi Thiết Bị

Khi thiết bị bị lỗi sẽ xuất hiện những báo hiệu các kí tự lỗi tùy theo trường hợp

Khi thiết bị phát hiện ra lỗi, bếp sẽ tự động tắt bếp và sẽ nghe một âm thanh, bếp sẽ hiển thị “F” và mã lỗi nhấp nháy liên tục.

Khi lỗi xuất hiện, bếp sẽ không thể hoạt động được.

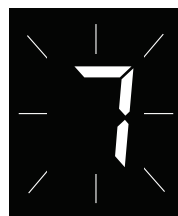
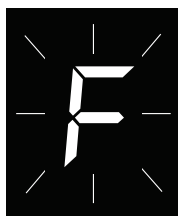

Báo Lỗi Thiết Bị			
Lỗi	Khôi Phục Lỗi	Hoạt Động	Hiển Thị
Lỗi vi xử lý	-----	Tắt	F0
Lỗi phím Bật/Tắt	Khi lỗi biến mất	Tắt	FA
Lỗi phím Bật/Tắt	Khi lỗi biến mất	Tắt	FC
Đoàn mạch cảm ứng nhiệt độ giao diện người sử dụng	Khi lỗi biến mất	Tắt	FE
Mạch hồ cảm ứng nhiệt độ giao diện người sử dụng	Khi lỗi biến mất	Tắt	Ft
Quá nhiệt	Khi nhiệt độ giao diện người sử dụng < 90°C	Tắt	Fc
Lỗi EEPROM	-----	Tắt	FH
Đa lỗi chuyển đổi vi điều khiển A/D	Khi lỗi biến mất	Tắt	FJ
Lỗi ánh sáng	Khi ánh sáng môi trường xung quanh đáp ứng	Tắt	FL
Lỗi chuyển đổi vi điều khiển A/D	Khi lỗi biến mất	Tắt	FU

Khoảng cách an toàn của bếp

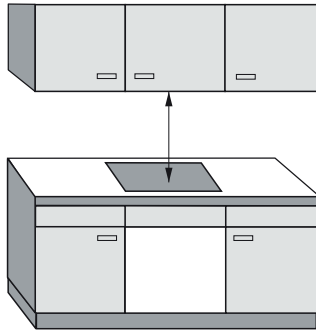

Khoảng cách an toàn tối thiểu được yêu cầu phải phù hợp với yêu cầu của nhà sản xuất, để đảm bảo an toàn cho người sử dụng. Vui lòng xem kỹ hướng dẫn lắp đặt.

Khoảng cách an toàn lắp đặt máy hút và bếp tối thiểu là 760mm.

Nếu tủ bếp có nhiều hơn một thiết bị (ví dụ bếp gas, bếp điện,...), thì nên lắp đặt khoảng cách an toàn tối thiểu phù hợp để đạt được công năng làm việc hiệu quả nhất.

Sự thông gió

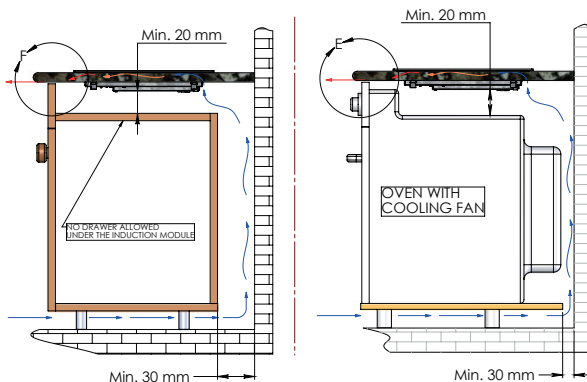

Hướng Dẫn Lắp Đặt An Toàn

Lắp Đặt

Để dây cáp kết nối nguồn điện không bị vướng, cắn với bếp.

Kích thước lỗ đá phù hợp với bếp. Chắc chắn rằng bếp được đặt vào đúng vị trí theo kích thước cắt đá.

Kết nối bếp với nguồn điện cung cấp

Mở nguồn bếp và kiểm tra các chức năng.

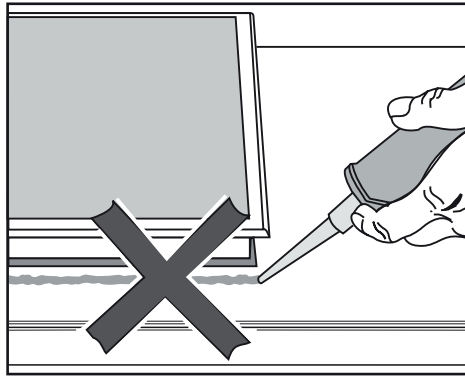

Không nên dán keo dính bếp với mặt đá khi lắp đặt. Bên dưới kính đã có một lớp gioăng để đảm bảo an toàn và không bị dịch chuyển.

Để bếp vào vị trí cắt đá phù hợp, có thể dễ dàng vệ sinh hoặc sửa chữa khi cần thiết.

Xử lý các bao bì thiết bị

Bao bì thiết bị được lựa chọn từ các vật liệu thân thiện với môi trường, và có thể dùng tái chế và tái sử dụng.

Chắc chắn rằng các bao bì nhựa, túi ni lông,.. được xử lý an toàn và tránh xa tầm tay trẻ em. Gây nguy hiểm cho trẻ em.

Xử lý thiết bị cũ

Thiết bị điện, điện tử thường chứa những vật liệu gây nguy hiểm cho sức khỏe con người và môi trường. Vui lòng không được xử lý các thiết bị như chất thải gia đình.

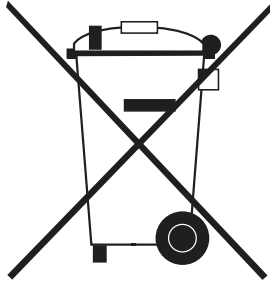

Xin vui lòng xử lý các chất thải tại các trung tâm xử lý chất thải địa phương. Và đảm bảo không nguy hại cho trẻ em trong khi chờ xử lý.

Lần Đầu Tiên Sử Dụng

Vệ sinh bếp

Trong lần sử dụng đầu tiên, vệ sinh bếp bằng khăn ướt và lau khô bằng khăn mềm

Bật làm nóng bếp

Các bộ phận của bếp được bọc một lớp phủ bảo vệ, khi bật bếp lần đầu có thể có một số mùi.

Mùi được tạo ra lần đầu tiên khi bật bếp sẽ biến mất trong một thời gian ngắn, điều đó không có nghĩa là bếp bị lỗi hoặc bị hư.

Bảng Điều Khiển

Bảng điều khiển của thiết bị được điều khiển cảm ứng.

Để khởi động bếp, chỉ cần chạm vào khu vực cảm biến tương ứng. Mỗi lần chạm vào vị trí tương ứng, sẽ nghe một âm thanh.

Hãy chắc chắn rằng bạn chạm chính xác vào khu vực cảm ứng trên bảng điều khiển. Thêm vào đó, các vị trí điều khiển có thể không phản hồi, hoặc những nguyên nhân không thể biết, hoặc tự động tắt nguồn có thể bếp đang bật chức năng khoá tự động an toàn (" xem Khoá tự động an toàn")

Giao Diện Người Dùng

Giao diện người dùng đã được chuẩn hoá trên bàn phím điều khiển tùy vào độ nhạy của phím cảm ứng, môi trường và cả người sử dụng.

Bếp được kết nối với nguồn điện và bất cứ khi nào mất điện thì cần phải điều chỉnh bật nguồn.

Không sử dụng găng tay

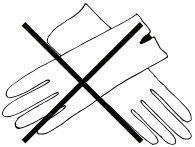

Sử dụng bằng ngón tay



Chạm vào kính cảm ứng



Lần Đầu Tiên Sử Dụng

Điều kiện ánh sáng

Khi nguồn được cấp vào bếp, thì bảng điều khiển cảm ứng sẽ được kích hoạt để có thể điều khiển, và đèn ánh sáng xung quanh khu vực điều khiển cảm ứng sẽ sáng.

Trong quá trình hiệu chuẩn ánh sáng xung quanh, nếu bếp phát hiện có nhiều ánh sáng thì sẽ hiển thị "FL" và không có thể điều khiển bàn phím bếp.

Để khắc phục ánh sáng có thể ảnh hưởng đến quá trình sử dụng bếp cũng như là điều khiển, vui lòng tắt đèn (Đèn halogen của máy hút mùi.)

Lỗi này có thể biến mất khỏi nếu đèn được tắt và có thể điều chỉnh điều khiển cảm ứng

Lưu ý:

- 1) Lỗi "FL" chỉ xuất hiện trong 3 giây đầu khi nguồn điện được cung cấp
- 2) Chúng tôi khuyên rằng nên tắt tất cả các đèn của máy hút khi tiến hành bật bếp
- 3) Sau khi điều khiển cảm ứng có thể điều chỉnh được (trong vòng 3 giây), đèn máy hút có thể bật và không ảnh hưởng đến điều khiển cảm ứng

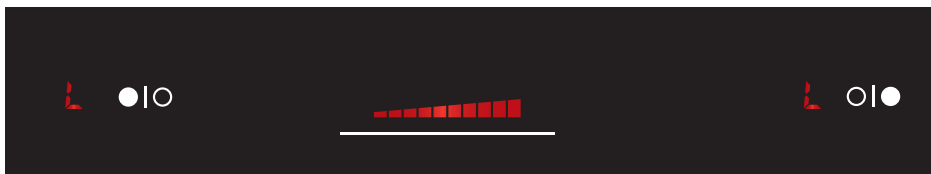
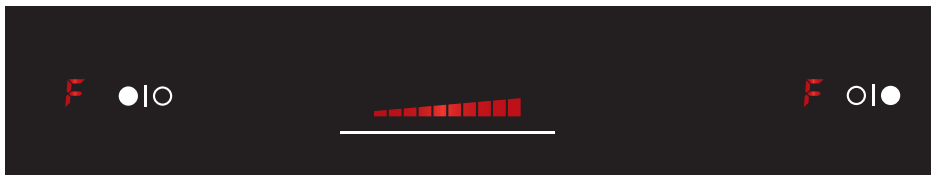

MH-02IS

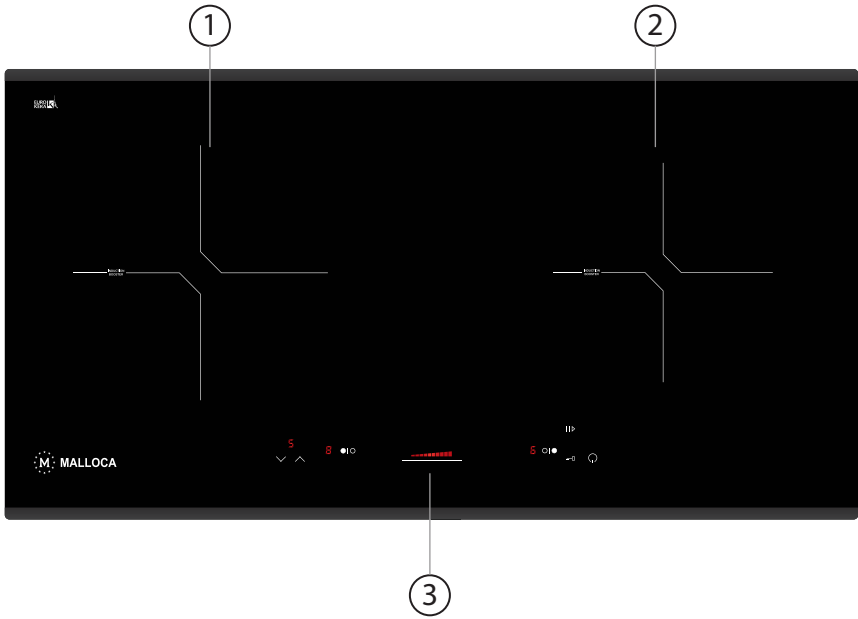

- ① ② Vùng nấu
- ③ Bảng điều khiển

Hướng Dẫn Sử Dụng

Bảng Điều Khiển

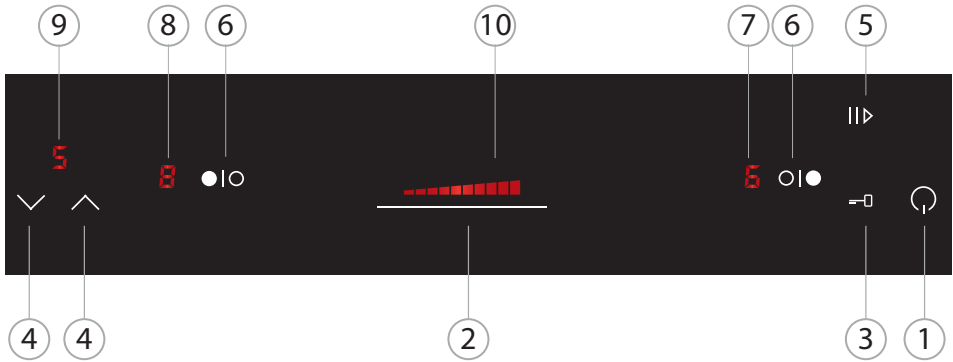



Nút nhấn

- ① Tắt mở nguồn
- ② Cài đặt công suất bếp
- ③ Khóa phím trẻ em
- ④ Cài đặt thời gian hẹn giờ
- ⑤ Chức năng tạm dừng
- ⑥ Cài đặt vị trí bếp

Hiển thị

- ⑦ Hiển thị công suất bếp phải
- ⑧ Hiển thị công suất bếp trái
- ⑨ Hiển thị thời gian hẹn giờ
- ⑩ Hiển thị mức công suất

Dữ liệu

Vùng nấu Ø milimet	Mức Công Suất	Thông số 220-240V	
		210	210
<div style="display: flex; flex-direction: column; align-items: center;"> <div style="margin-bottom: 10px;">  210 </div> <div>  210 </div> </div>	1	100	100
	2	200	200
	3	300	300
	4	500	500
	5	700	700
	6	900	900
	7	1100	1100
	8	1300	1300
	9	1500	1500
	Booster "P" làm việc cùng lúc	1900	1700
	Booster "P" làm việc độc lập	2000	1800

Hướng Dẫn Sử Dụng

MH-03IS

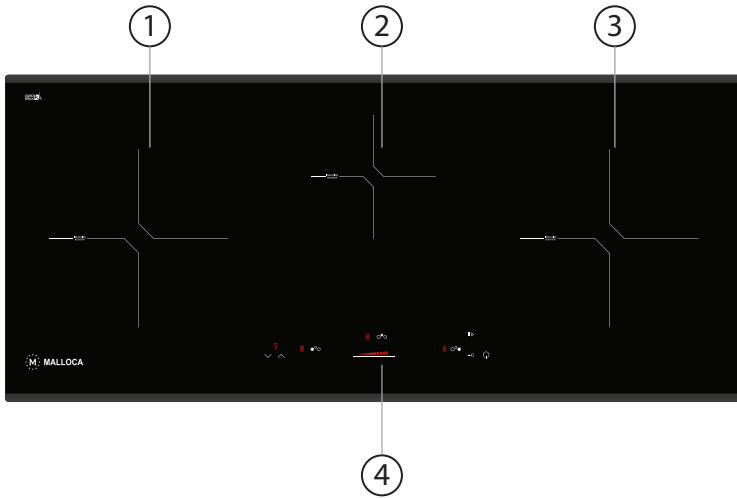

- ① ② ③ Vùng nấu
- ④ Bảng điều khiển

Bảng Điều Khiển

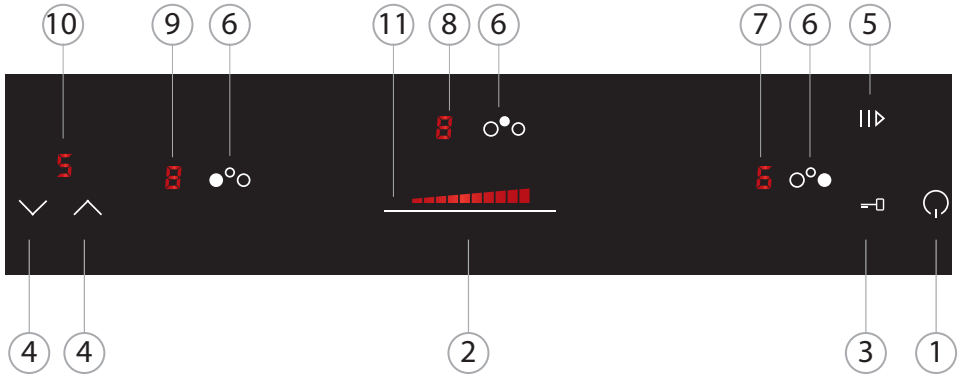

Nút Nhấn

- ① Tắt mở nguồn
- ② Cài đặt công suất bếp
- ③ Khóa phím trẻ em
- ④ Cài đặt thời gian hẹn giờ
- ⑤ Chức năng tạm dừng
- ⑥ Cài đặt vị trí bếp

Hiển Thị

- ⑦ Hiển thị công suất bếp phải
- ⑧ Hiển thị công suất bếp giữa
- ⑨ Hiển thị công suất bếp trái
- ⑩ Hiển thị thời gian hẹn giờ
- ⑪ Hiển thị mức công suất

Hướng Dẫn Sử Dụng

Dữ liệu

Vùng nấu Ø milimet	Mức Công suất	Thông số 220-240V		
		240	210	145
<div style="display: flex; flex-direction: column; align-items: flex-start;"> <div style="margin-bottom: 5px;"><input type="checkbox"/> 240</div> <div style="margin-bottom: 5px;"><input type="checkbox"/> 145</div> <div><input type="checkbox"/> 210</div> </div>	1	100	100	75
	2	200	200	150
	3	300	300	300
	4	500	500	400
	5	700	700	500
	6	900	900	600
	7	1100	1100	800
	8	1600	1300	1000
	9	2200	1500	1200
	Booster "P"	3000	2000	1600

Cuộn dây từ được đặt phía bên dưới vị trí bếp. Khi bếp được bật, cuộn dây từ tạo ra từ trường, từ trường khi tiếp xúc với nồi kim loại sinh ra dòng điện và nóng lên

Bếp từ chỉ có thể hoạt động trên nồi, chảo nhiễm từ. (Vui lòng xem phần lựa chọn nồi phù hợp)

Bếp từ sẽ tự nhận diện kích cỡ của nồi được đặt lên bếp, và chỉ nóng trên kích cỡ khu vực nồi được đặt lên.

Bếp sẽ không hoạt động:

- ~ Bật bếp nhưng không đặt nồi lên trên khu vực nấu, hoặc nồi không phù hợp (Nồi không nhiễm từ)
- ~ Đáy nồi quá nhỏ không phù hợp.
- ~ Nồi được lấy khỏi khu vực bếp, khi bếp đang bật.

Trong trường hợp này, "u" sẽ nhấp nháy liên tục với mức công suất đang hiện trên bếp hoặc mức 0.

Khi để nồi phù hợp lên vị trí nấu, chữ "u" sẽ biến mất và có thể tiếp tục nấu như bình thường

Nếu không có nồi và nồi không phù hợp trên vị trí nấu, thì bếp sẽ tự động tắt trong vòng một phút.

Chú ý không được để dao kéo hoặc các vật kim loại khác lên trên bếp. Khi bếp được bật, có thể kim loại được đặt trên bếp nóng lên. Và dẫn đến nguy cơ cháy.

Tiếng Òn

Khi sử dụng bếp, tiếng ồn có thể xuất hiện ở nồi, chảo. tùy theo vào bạn đang nấu gì và chế biến như thế nào.

~ Cài đặt mức công suất cao có thể tạo ra tiếng ồn. Tiếng ồn có thể tăng và giảm tùy thuộc khi tăng giảm công suất.

~ Bởi vì nồi được tạo thành từ nhiều lớp khác nhau, chính vì thế bạn có thể nghe những âm thanh xuất phát từ nồi.

~ Trong trường hợp bếp sử dụng chức năng nấu nhanh được cài đặt mức công suất cao nhất, bạn có thể nghe âm thanh được xuất hiện từ nồi.

~ Bạn có thể nghe những âm thanh nhỏ khi bật bếp, đặc biệt là khi cài đặt công suất thấp.

~ Quạt làm mát để kéo dài tuổi thọ của thiết bị điện tử. Khi bạn cài đặt bếp ở mức công suất cao trong một thời gian dài, bạn có thể nghe âm thanh rung Quạt làm mát có thể tiếp tục chạy ngay sau khi bếp được tắt.

Nồi Phù Hợp

Nồi phù hợp gồm có :

- ~ Nồi inox có đáy từ
- ~ Inox tráng men
- ~ Luôn sử dụng đế bằng phẳng

Nồi không phù hợp :

- ~ Nồi inox không có đáy từ
- ~ Nồi nhôm hoặc đồng
- ~ Nồi chảo thủy tinh

Kích Thước Nồi

COIL	Kích thước tối thiểu của nồi
145 mm	90 mm
210 mm	130 mm
240 mm	160 mm

Sử Dụng



Bật bếp

Để nổi, chảo lên vị trí nấu.







Để bật nguồn của bếp vui lòng nhấn phím  trong vòng 1 giây. Sẽ nghe một âm thanh và tất cả sẽ hiển thị "0".

Nếu vùng nấu được chọn mà không nấu trong vòng 10 giây, thì bếp sẽ tự động tắt.

Chọn vùng nấu

Vui lòng nhấn phím  /  trong vòng 2 giây, sẽ nghe một âm thanh và vùng nấu sẽ hiển thị mức công suất.

Vùng nấu không được chọn sẽ hiển thị một chấm đèn ngay đèn hiển thị

Phím chọn vùng nấu bao gồm  |  |  |  |  |  | 

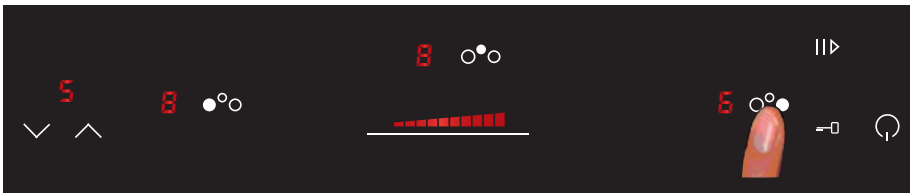
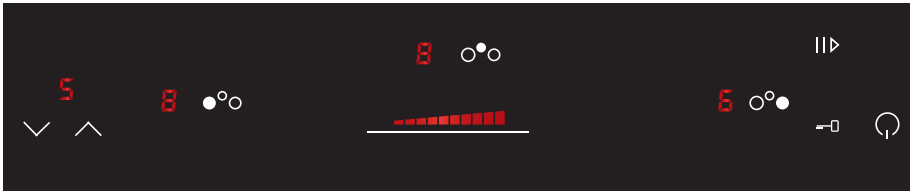

Phím chọn vùng nấu sẽ bị khoá khi :

- o Nếu bếp tắt (Tất cả đèn hiển thị vùng nấu tắt)
- o Chức năng khoá được kích hoạt
- o Nếu một trong những vùng nấu bị lỗi, hoặc bếp bị lỗi

Chọn vùng nấu sẽ hoàn thành khi :

- o 10 giây sau khi trượt thanh công suất để điều chỉnh.
- o Vùng nấu khác đã được chọn
- o Vùng nấu được chọn trong vòng 2 giây

Khi vùng nấu được chọn trong vòng 10 giây, sẽ nghe một âm thanh

Tất cả vùng nấu sẽ hiển thị mức công suất thêm một lần.

Cài đặt mức công suất cho vùng nấu

Khi vùng nấu được chọn, mức công suất có thể được điều chỉnh bằng thanh trượt Slider. Mỗi vị trí trên thanh trượt thể hiện bằng một mức công suất phù hợp. Mức công suất có thể được cài đặt khi kéo trên thanh trượt hoặc nhấn ngón tay tại vị trí được chọn trên bề mặt thanh trượt. Khi mức công suất được thay đổi khi kéo trên thanh trượt sẽ nghe âm thanh khi kéo thanh trượt.

Có tất cả 11 mức công suất, từ 0 đến 9 và P (Booster). Nếu mức công suất được chọn là booster thì màn hình sẽ hiển thị P.

Mức công suất sẽ được hiển thị trên đèn LED.

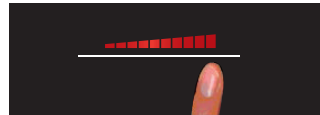
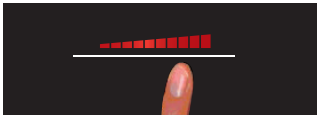
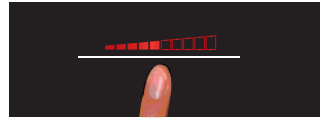
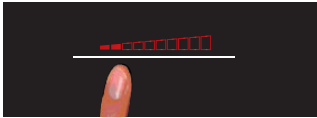
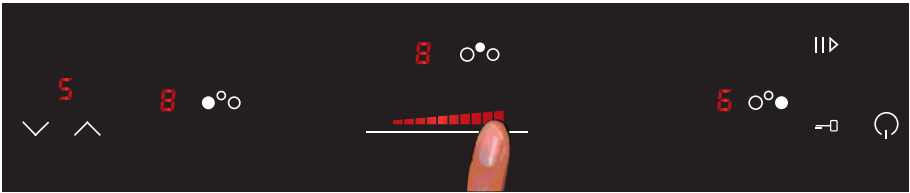

Thanh trượt sẽ bị khoá nếu:

- o Không có vùng nấu nào được chọn
- o Bếp được kích hoạt khoá phím
- o Vùng nấu, thiết bị bị lỗi

Chức năng Booster

Chức năng Booster sẽ hoạt động trong vòng 10 phút . Sau 10 phút sẽ nghe một âm thanh và vùng nấu sẽ trở về mức công suất "9".

Sử Dụng

Chức năng Stop & Go

Chức năng Stop & Go là chức năng tạm dừng của bếp, giúp cho người sử dụng thuận lợi trong việc điều chỉnh phục vụ cho các công việc khẩn cấp như là nghe điện thoại mà không lo sợ nước tràn ra khỏi bề mặt. Chức năng này cũng có thể giúp tiện lợi trong việc vệ sinh bề mặt kính khi bị tràn nước ra trên bề mặt kính.

Chức năng được kích hoạt khi nhấn phím **||▶** trong vòng 2 giây.

- Đèn hiển thị Stop & Go sáng, phát ra một âm thanh và bếp tạm dừng.

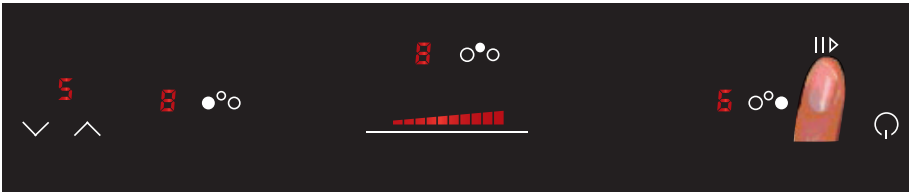

- Tất cả các mức công suất của vùng nấu bị dừng và công suất của tất cả các bếp về "0".
- Hẹn thời gian của các bếp tạm dừng,
- Đếm lùi của hẹn thời gian tạm dừng,
- Tất cả các phím bị khoá, trừ hai phím **||▶** và **↻**
- Đèn hiển thị Stop & Go LED sáng, đèn hiển thị các bếp chạy theo vòng tuần hoàn như bên dưới.





Không kích hoạt chức năng tạm dừng:





- Khi bếp tạm dừng hơn 10 phút, và tự động tắt.



Cài đặt hẹn giờ

Người sử dụng có thể cài đặt hẹn giờ cho tất cả các vùng nấu ở bất kỳ mức công suất. Đồng hồ hẹn giờ có thể được cài đặt từ 1 phút cho đến 99 phút. Ở phút cuối cùng sẽ hiển thị bằng giây.

Phím   sẽ bị khoá nếu như:



- o Bếp chưa bật nguồn
- o Phím khoá bàn phím được kích hoạt

Khi vùng nấu được chọn, bạn có thể cài đặt hẹn giờ bằng cách nhấn vào phím  hoặc . Khi muốn tắt cài đặt hẹn giờ, chỉ cần nhấn phím cài đặt thời gian  hoặc . Sẽ nghe một âm thanh và màn hình hiển thị sẽ hiển thị "00".

Phím  hoặc  sẽ khoá khi:

- o Nếu vùng nấu không được chọn
- o Khoá bàn phím được kích hoạt
- o Xảy ra lỗi

Cài đặt thời gian

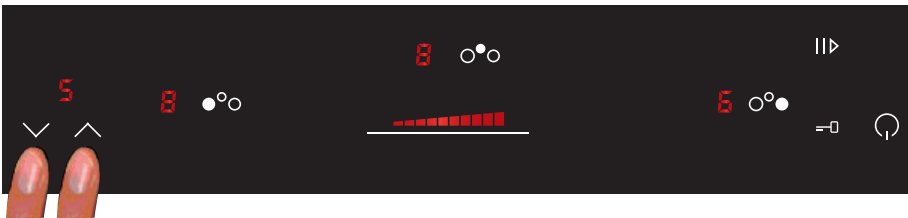

Khi cài đặt thời gian hẹn giờ đèn hiển thị thời gian sẽ nhấp nháy. thời gian có thể cài đặt từ 1 phút cho đến 99 phút bằng cách nhấn phím  hoặc 



Đặc Tính An Toàn

Khoá phím trẻ em

Nhấn phím  trong vòng 1 giây, để kích hoạt chức năng khoá phím. Khi đèn hiển thị khoá phím được bật, bàn phím đã được kích hoạt khoá.

Chức năng khoá phím có thể kích hoạt vùng nấu đang được nấu hoặc ngay cả khi tắt cả các vùng bếp đã tắt. Nếu bếp đang hoạt động, chức năng khoá phím sẽ khoá tất cả các phím trừ phím  và .

Khi bếp đã được tắt, chức năng khoá phím sẽ khoá tất cả các phím bao gồm cả phím tắt mở nguồn .

Khoá phím luôn luôn được kích hoạt khi bắt đầu cấp nguồn vào thiết bị.

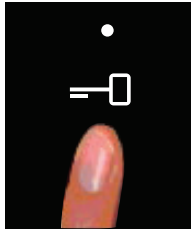

Chức năng an toàn tự động tắt

Để bảo vệ an toàn:

Nếu bất cứ phím nào nhấn hơn 10 giây thì bếp sẽ tự động tắt. Sẽ nghe âm cảnh báo trong vòng 10 giây.

Bảng bên dưới sẽ thể hiện rõ thời gian tối đa của bếp khi hoạt động ở một mức công suất và sẽ tự động tắt sau đó.

Vùng nấu sẽ tắt chức năng tắt tự động khi mức công suất được thay đổi sau đó.

Nếu mức công suất không được thay đổi trong thời gian đó, thì vùng nấu đó sẽ được tự động tắt.

Mức công suất	Thời gian tối đa
1	10
2	5
3	5
4	4
5	3
6	2
7	2
8	2
9	1

Lắp Đặt

Cắt mặt đá

Vui lòng cắt mặt đá theo rập bếp được kèm theo

MH-02IS

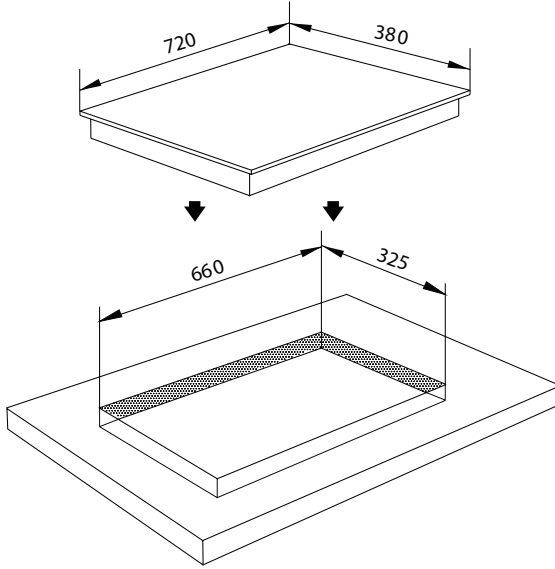

MH-03IS

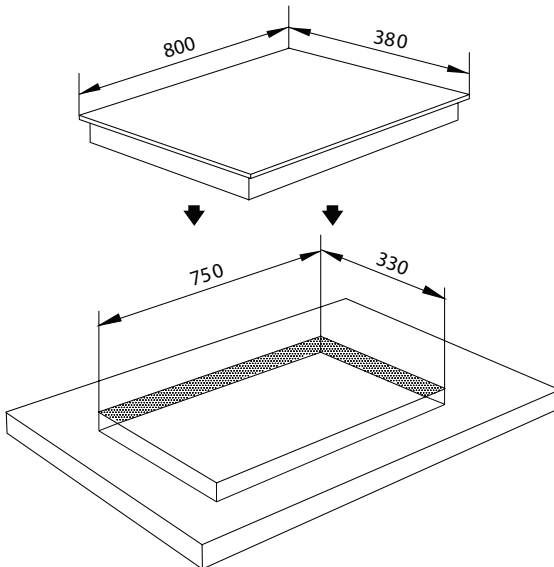

CHÚ Ý:

Trước khi lắp đặt hoặc bảo trì, ngắt kết nối nguồn điện như là tháo cầu chì, tắt nguồn điện hoặc ngắt mạch cầu dao điện

Việc lắp đặt và sửa chữa nên được thực hiện bởi nhân viên kỹ thuật có trình độ chuyên môn phù hợp với tiêu chuẩn. Đối với trường hợp lắp đặt và sửa chữa bởi người không có chuyên môn dẫn đến nguy cơ gây nguy hiểm và nhà sản xuất không chịu trách nhiệm về các trường hợp đó.

Trước khi nối thiết bị với nguồn điện, hãy chắc chắn rằng điện áp và tần số được liệt kê trong tem thông số phù hợp với nguồn điện gia đình bạn. Dữ liệu này cần được chính xác để tránh hư hỏng thiết bị bếp.

Nguồn Cung Cấp

Đảm bảo nguồn cung cấp điện phù hợp với tem thông số.

Kết Nối

Bếp gồm 3 có dây điện như sơ đồ kết nối điện và được yêu cầu cần được kết nối đất.

Dòng điện được yêu cầu để sử dụng hợp lý cho mạch điện của bếp.

MH 02IS : 20A

MH 03IS : 30A

Để biết thêm thông tin, xem sơ đồ dây điện được cung cấp ở trang tiếp theo

CHÚ Ý: THIẾT BỊ CẦN ĐƯỢC NỐI ĐẤT !

Kết Nối Nguồn Điện

MH-02IS

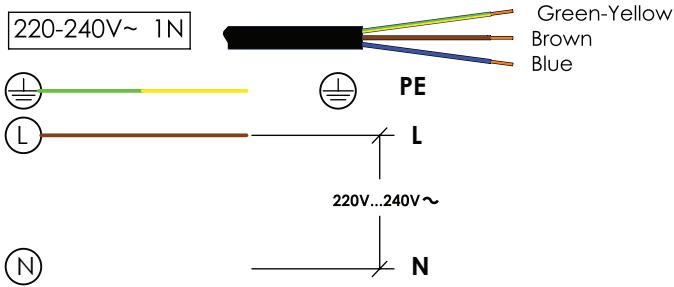

MH-03IS

