

# HƯỚNG DẪN LẮP ĐẶT - SỬ DỤNG & BẢO QUẢN BẾP TỪ

**MODEL: MH-02I D  
MH-02I PG  
MH-02I SB  
MH-02I TB**



 **MALLOCA**

Trước tiên chúng tôi Công Ty TNHH Malloca Việt Nam – Nhà phân phối của MALLOCA xin chân thành cảm ơn quý khách hàng đã tin nhiệm chọn sử dụng các sản phẩm của chúng tôi. Để giúp cho quý khách hàng thao tác sử dụng và bảo quản bếp điện từ một cách dễ dàng và an toàn, chúng tôi rất mong quý khách đọc kỹ hướng dẫn này trước khi lắp đặt và sử dụng thiết bị.

- Cẩm nang sử dụng này được Công ty TNHH Malloca Việt Nam dịch và biên soạn lại, dựa trên cơ sở catalogue gốc của nhà sản xuất.
- Cách sử dụng từ trong cẩm nang được Công ty sử dụng theo ngôn ngữ phát âm của người miền Nam Việt Nam. Nhằm giúp cho người sử dụng dễ hiểu nhất.
- Cẩm nang này rất cần thiết cho quý khách trước khi lắp đặt và sử dụng bếp điện từ
- Quý khách hãy giữ cẩm nang này để khi cần thì nó sẽ giúp bạn dễ dàng trong các thao tác và vận hành bếp điện từ
- Quý khách cần được tư vấn trực tiếp xin vui lòng liên hệ với Phòng bán hàng và Chăm sóc khách hàng của MALLOCA theo địa chỉ ghi ở phía trên. Chúng tôi rất hân hạnh được phục vụ quý khách.

Chúng tôi rất hân hạnh được phục vụ quý khách

**TRÂN TRỌNG**

# PHẦN I : GIỚI THIỆU CHUNG

\* Bếp điện từ MH-02I của Malloca là dòng sản phẩm thế hệ mới nhất với các tính năng vượt trội:

- Công suất nấu nhanh.
- Tiêu thụ điện ít, giảm 40% lượng điện tiêu thụ so với các sản phẩm khác trên thị trường.
- Bề mặt thiết kế rộng rãi thông thoáng tạo cảm giác thoải mái nhất cho người sử dụng.
- Hệ thống điều khiển cảm ứng hồng ngoại.

## Công suất bếp:



## Chức năng của phím điều khiển:

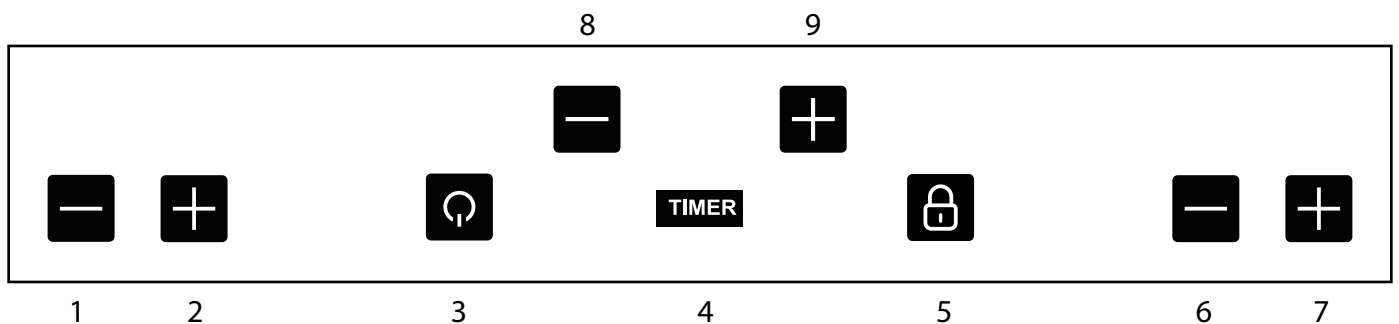

 : Giảm công suất bếp, điều chỉnh hẹn giờ nấu

 : Tăng công suất bếp, điều chỉnh hẹn giờ nấu

 : Tắt/mở bếp

 : Biểu tượng hẹn giờ nấu



: Khóa phím ngăn ngừa trẻ em

### Sử dụng thiết bị:

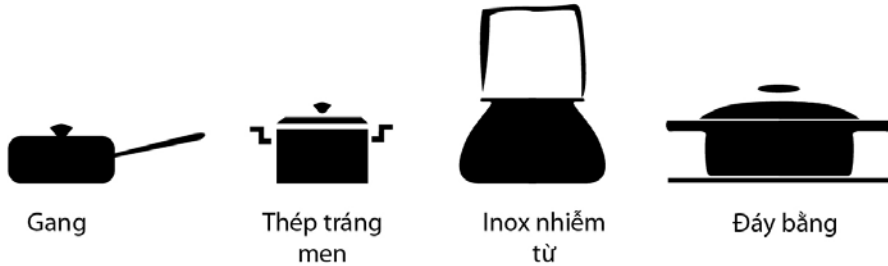

Phải sử dụng nồi chuyên dùng cho bếp từ có đáy bằng, không sử dụng nồi có đáy lõm hay nhôm vì bề mặt tiếp xúc ít không nhiễm từ tốt

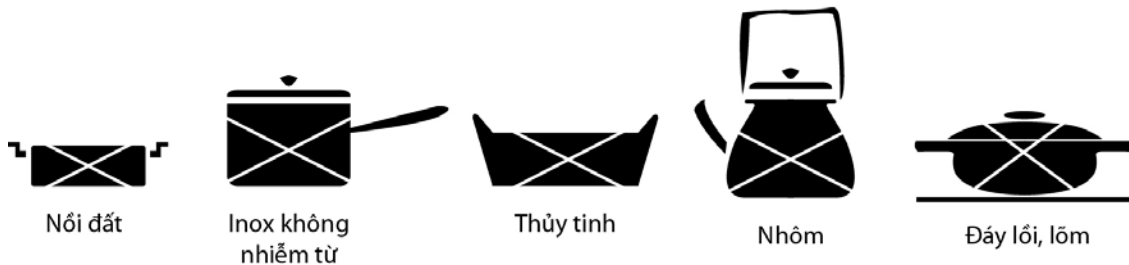

Nồi không thích hợp sử dụng cho bếp từ



**Lưu ý: Chọn đường kính nồi phù hợp với bếp, đường kính đáy nồi  $\geq 130\text{mm}$**

- Điều khiển các phím chức năng bằng cách đặt bề mặt của đầu ngón tay lên chính giữa phím. Không dùng tay ướt, bẩn, dính dầu mỡ khi điều khiển phím. Thời gian để nhận tín hiệu điều khiển từ 1 đến 2 giây, riêng các phím khóa  , đóng mở nguồn  từ 2 đến 3 giây.

**Bước 1:** Đóng CB (Aptomat) cung cấp điện vào bếp

**Bước 2:** Lúc này bếp ở trạng thái khóa bàn phím điều khiển - Đèn báo khóa phím hiển thị.

**Bước 3:** Chọn và giữ phím  khoảng từ 2 đến 3 giây để mở chức năng khóa phím.

**Bước 4:** Chọn phím  để mở nguồn cho hệ thống bàn phím điều khiển

**Bước 5:** Chi tiết nấu cho từng bếp

**Bếp bên trái :** chọn phím 1 hoặc 2  $\rightarrow$  tiếp tục chọn phím 1 hoặc 2 để tăng giảm công suất bếp

**Bếp bên phải :** chọn phím 6 hoặc 7  $\rightarrow$  tiếp tục chọn phím 6 hoặc 7 để tăng giảm công suất bếp

**Cài đặt hẹn giờ nấu :**

- Chọn phím 8 hoặc 9 để vào chế độ hẹn giờ  $\rightarrow$  Chọn phím 1 hoặc 2 (bếp trái) hoặc phím 6

hoặc 7 (bếp phải) để xác nhận bếp cần hẹn giờ → chọn phím 9 để cài đặt hẹn giờ từ 1- 99 phút, chọn phím 8 để cài đặt hẹn giờ từ 99 - 1 phút

**Lưu ý:**

- Đèn hiển thị mức công suất của bếp sẽ nhấp nháy nếu nồi không phù hợp cho bếp từ
- Bếp sẽ tự động ngưng hoạt động khi nhiệt độ tăng quá cao: Quên trong quá trình nấu, cháy nồi chảo....Lúc này đèn hiển thị mức công suất bếp sẽ nhấp nháy.
- Sau khi mở khóa phím nếu không sử dụng bếp thì trong vòng 10 giây bếp sẽ tự ngắt nguồn điện, để tiếp tục sử dụng chọn phím 

## PHẦN II : LẮP ĐẶT BẾP

**Lắp bếp vào bề mặt đá:**

Đây là bếp được thiết kế để lắp đặt và sử dụng âm trên bề mặt bàn bếp, tạo thẩm mỹ cho nhà bếp. Trong trường hợp không thể lắp đặt để sử dụng âm trên bề mặt bàn bếp, thì cần lắp đặt thêm 04 chân cao su cho bếp để sử dụng đặt nổi trên bàn bếp. Vị trí lắp bếp phải thông thoáng. Việc lắp đặt chỉ thực hiện khi đã hoàn tất việc thi công tủ bếp với vị trí lắp đặt phù hợp theo yêu cầu kỹ thuật như hình minh họa:

- Cắt khoét lỗ đá bàn bếp đúng kích thước
- Lắp gioăng đệm làm êm bề mặt kính bếp
- Kiểm tra độ thẳng bằng của bếp trên bề mặt đá.

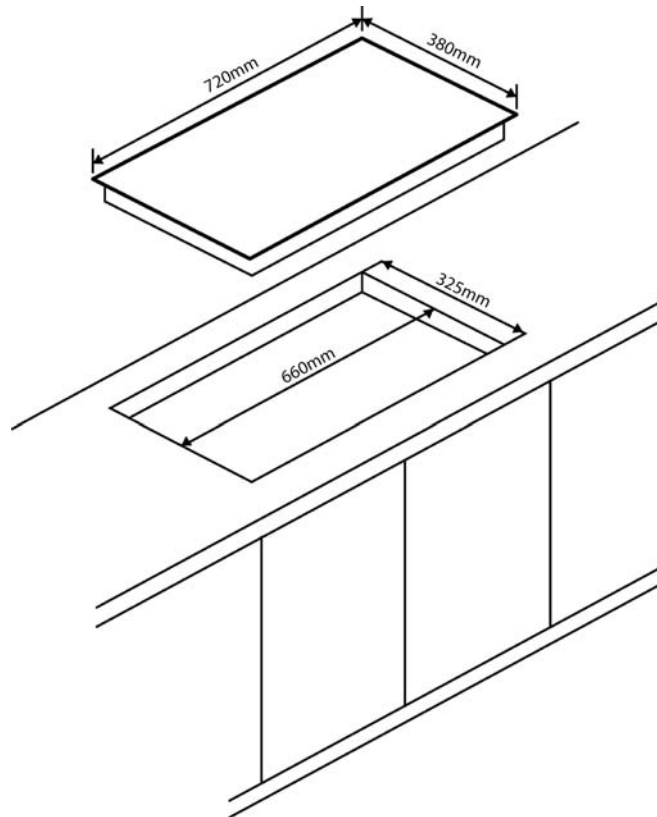

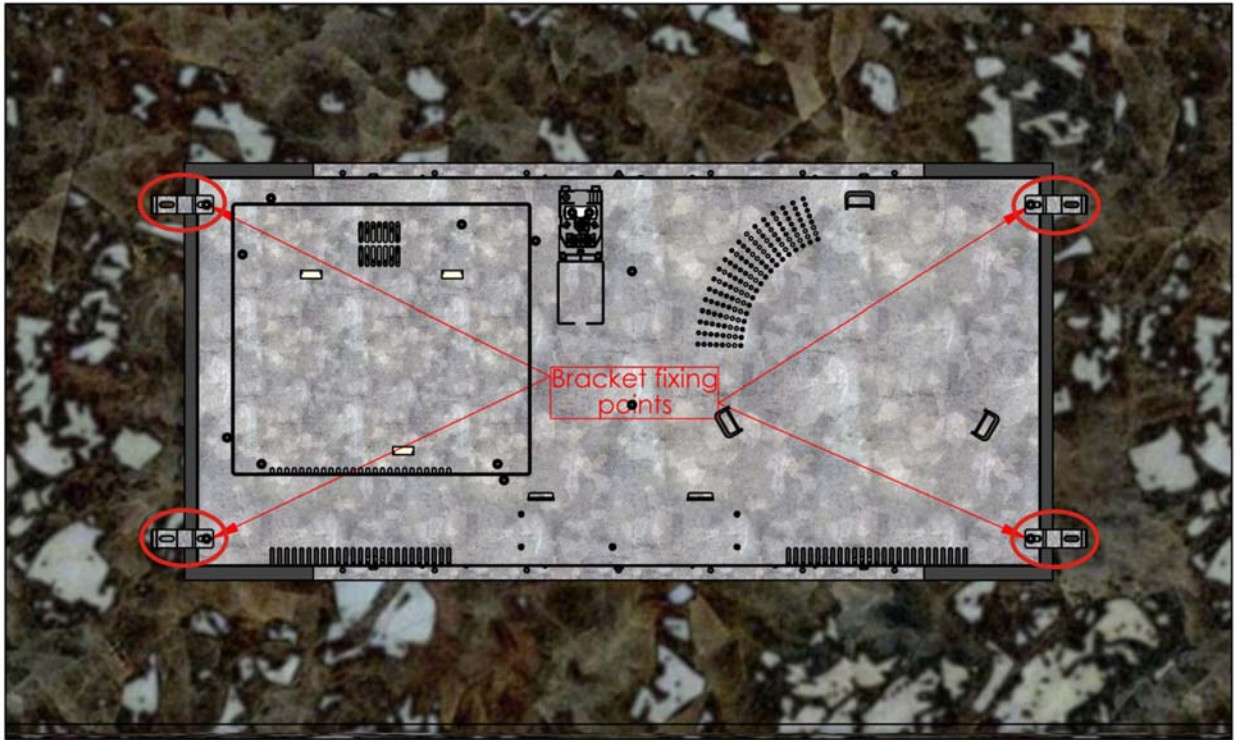
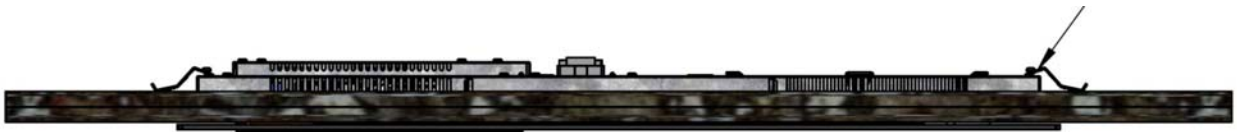

Vị trí lắp pas cố định bếp trên mặt đá

**Đấu nối điện cho bếp:**

Đây là thiết bị sử dụng điện có công suất cao nên việc đấu nối điện cho bếp phải được thực hiện đúng yêu cầu kỹ thuật, phải do người có chuyên môn về điện thực hiện để đảm bảo an toàn sử dụng.

Khi gặp sự cố, quý khách không nên tự sửa chữa hoặc nhờ thợ không có chuyên môn mà phải được thực hiện bởi các kỹ thuật viên của Malloca hoặc các đại lý được Malloca ủy quyền

**Sơ đồ đấu nối điện**

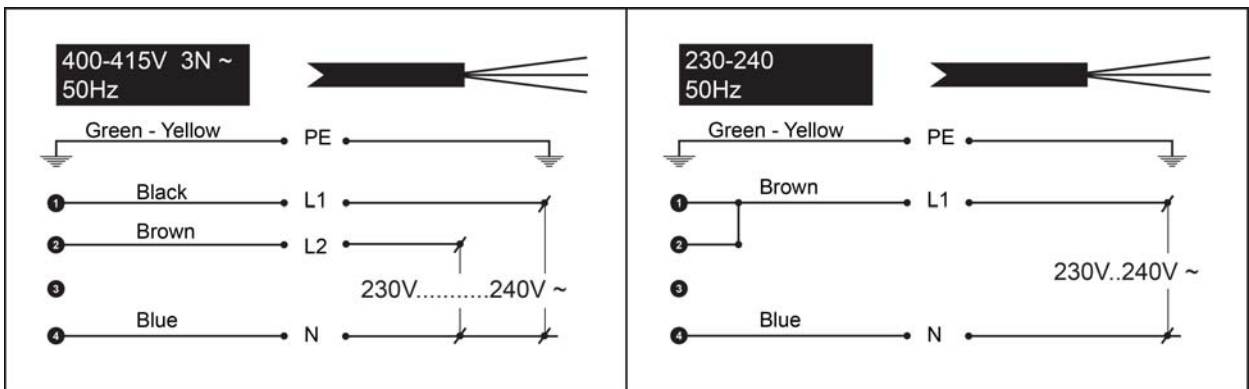

**Lưu ý:**

- Thiết bị phải được đấu nối thông qua một CB (Aptomat) từ 30A trở lên
- Không được cắm trực tiếp thiết bị vào ổ điện có sẵn trong nhà
- Thiết bị phải được nối mass (Tiếp đất)

**Bảo quản - Vệ sinh bếp:**

- Đèn báo bề mặt nóng (chữ H) hiển thị và sẽ tự động tắt khi bề mặt nguội hoàn toàn
- Cúp CB (Aptomat) sau khi sử dụng và trước khi làm vệ sinh bếp
- Lau bề mặt kính bếp bằng khăn mềm ẩm
- Trường hợp bếp sử dụng lâu ngày hoặc bị tràn thức ăn khi nấu thì phải sử dụng dung dịch chuyên dùng để lau chùi bề mặt. Mặt kính sẽ trở lại sáng bóng như mới.

*(Malloca hiện đang cung cấp dung dịch này.)*