

ハンマ類

HAMMERS

正しい工具の使い方



警告 ハンマ類

- 打撃面の中心で打撃して下さい。外周部で打撃した時は、バランスが崩れて柄が横や縦に振られたり、打撃面が欠ける可能性があります。



注意

- 電気が流れているものには使用しないで下さい。
- 本来の目的以外には使用しないで下さい。
- 用途やサイズにあったハンマを使って下さい。
- 割れ、欠け、磨耗、変形等異常が認められた場合は使用しないで下さい。
- 打撃面に対し、垂直に打って下さい。
- 常に周囲の安全を確認して下さい。
- 安全めがねや防具を着用して下さい。
- ヘッドと柄の結合に、ガタがある物は使用しないで下さい。
- 長期間の使用によりカエリ・まくれが出来た場合は使用しないで下さい。
- 引火性のある場所では使用しないで下さい。
- 作業時は、保護めがねを着用して下さい。
- 硬質の対象を打撃すると、欠けることがあります。

COMBINATION HAMMER

No.	サイズ	L	W ₁	W ₂	H	▼g	📦	小売参考価格
UD7-10	1ポンド	315	32	30	114	730	1	¥ 4,070

- 1本で2種類の作業が出来る鉄と樹脂のコンビハンマです。
- 打撃部は独自の熱処理により適正な硬さでヘタリ、欠けが発生しにくくなっています。
- 頭部と柄部は強力圧入し、さらにピンを貫通させています。
- 柄部は高級パイプ鋼を使用し、丈夫で軽く、表面はクロムめっき仕上げです。
- グリップは耐油性の高級樹脂で滑りにくく、握りよい形状です。また、抜けないようにピンで二重安全処理をしています。
- 樹脂側のみヘッドの交換可能。

交換ヘッド (1コ入り)

No.	適用	材質	📦	小売参考価格
UD7-10-1	UD7-10用	樹脂	1	¥ 560

コンビハンマ

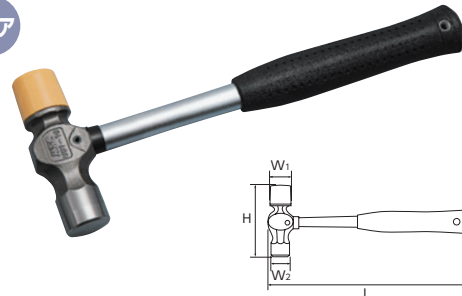

BALL-PEEN HAMMER

No.	サイズ	L	W ₁	W ₂	H	▼g	📦	小売参考価格
PH45-323	1ポンド	310	26	30	105	720	5	¥ 3,530
PH68-344	1.5ポンド	335	28	35	117	950	5	¥ 4,130

- 打撃部は独自の熱処理により適正な硬さでヘタリ、欠けが発生しにくくなっています。
- 頭部と柄部は強力圧入し、さらにピンを貫通させています。
- 柄部は高級パイプ鋼を使用し、丈夫で軽く、表面はクロムめっき仕上げです。
- グリップは耐油性の高級樹脂で滑りにくく、握りよい形状です。また、抜けないようにピンで二重安全処理をしています。

ボールピンハンマ

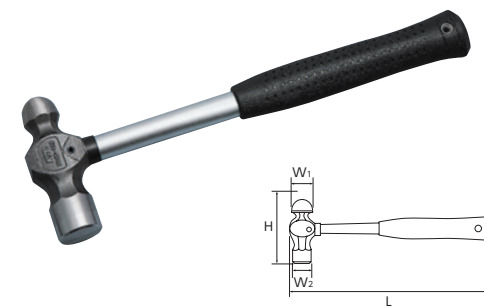

PLASTIC HAMMER

No.	サイズ	材質	L	W	H	▼g	📦	小売参考価格
UD8-10	1ポンド	樹脂(強化ナイロン)	310	32	112	450	1	¥ 3,990
UD3-10	1ポンド	樹脂	330	35	116	500	1	¥ 3,000

- ヘッドは割れ・欠けが発生しにくい強化ナイロンを使用し、カスが機械に混入するなどのトラブルを低減します。(UD8-10)
- 木柄には、滑り防止のためスリット加工を施しています。(UD8-10)
- ヘッドの交換可能。

交換ヘッド (1コ入り)

No.	適用	材質	📦	小売参考価格
UD8-10-1	UD8-10用	樹脂(強化ナイロン)	1	¥ 1,350
UD3-10-1	UD3-10、UD6-10用	樹脂	1	¥ 560

プラスチックハンマ



品名の下に製品の機能を表す機能マークを入れてあります。マークの意味は P.4~5をご参照下さい。

🔪 めっきされた製品は手動用です。インパクトレンチ等の動力工具では使用しないで下さい。

⚠️ このマークのついている製品は在庫を確認の上ご注文下さい。

(マークの例: 36, 39, POWERFIT, 36, 39, リペア, 六角, クロス)

表示価格は「小売参考価格」であり消費税は含まれておりません。

プラスチックハンマ

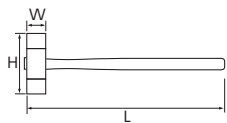

PLASTIC HAMMER

No.	サイズ	L	W	H	▼g	📦	小売参考価格
K9-6	1ポンド	310	32	110	450	5	¥ 2,370

- ヘッド部は樹脂製のハンマです。
- ※ヘッド部の交換はできません。

ショックレスハンマ

リペア



UD1-10B

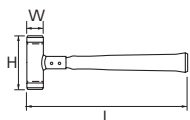

SHOCK-LESS HAMMER

No.	サイズ	材質	L	W	H	▼g	📦	小売参考価格
UD1-10B	1ポンド	鉄、樹脂	366	36	119	450	1	¥ 8,620

- 1本で2種類の作業ができる鉄と樹脂のコンビハンマ(無反動)で樹脂側のみヘッドの交換可能(ロールピンタイプ)。
- 打撃面が平らなので、室内装飾用等の細かいピン打ちこみや、またセンターポンチ打ちに便利。

交換ヘッド (1コ入り)

No.	適用	材質	硬さ	色	📦	小売参考価格
UD1-10B-1	UD1-10B用	樹脂	110HRR	白	1	¥ 1,820

銅ハンマ

リペア

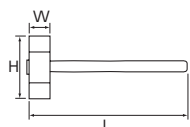

COPPER HAMMER

No.	サイズ	材質	L	W	H	▼g	📦	小売参考価格
UD2-10	1ポンド	銅	330	30	88	450	1	¥ 7,390

- ヘッドの交換可能(ロールピンタイプ)。
- 本体は鋳鉄製。

交換ヘッド (1コ入り)

No.	適用	材質	📦	小売参考価格
UD2-10-1	UD2-10用	銅	1	¥ 1,970

コンビハンマ

リペア

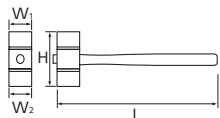

COMBINATION HAMMER

No.	サイズ	材質	L	W ₁	W ₂	H	▼g	📦	小売参考価格
UD6-10	1ポンド	鉄、樹脂	300	33	32	100	610	1	¥ 2,710

- 手になじみやすく作業効率をあげるテーパ形状の柄。
- 1本で2種類の作業ができる鉄と樹脂のコンビハンマ。
- 樹脂側のみヘッドの交換が可能。

交換ヘッド (1コ入り)

No.	適用	材質	📦	小売参考価格
UD3-10-1	UD3-10、UD6-10用	樹脂	1	¥ 560

コンポーネントハンマ

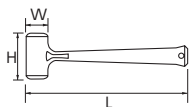

COMPONENT HAMMER

No.	サイズ	材質	L	W	H	▼g	📦	小売参考価格
UD1-10	1ポンド	樹脂	310	46	98	610	1	¥ 11,400

- 安全性に優れた一体成形(ウレタン樹脂)。耐久性に優れ、また騒音がなく静かに作業が行えます。
- ショックレス構造なので手の負担を軽減します。

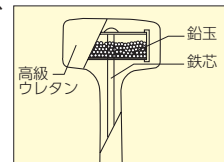

ゴムハンマ

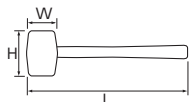

RUBBER HAMMER

No.	サイズ	L	W	H	▼g	📦	小売参考価格
UD4-10	1ポンド	330	60	100	450	1	¥ 1,820

- 耐久性に優れた良質ゴムを使用。

品名の下に製品の機能を表す機能マークを入れています。マークの意味は P.4~5をご参照下さい。

✖ めっきされた製品は手動用です。インパクトレンチ等の動力工具では使用しないで下さい。

⚠ このマークのついている製品は在庫確認の上で発注下さい。

(マークの例: 36 39 40 41 42 43 44 45 46 47 48 49 50 51 52 53 54 55 56 57 58 59 60 61 62 63 64 65 66 67 68 69 70 71 72 73 74 75 76 77 78 79 80 81 82 83 84 85 86 87 88 89 90 91 92 93 94 95 96 97 98 99 100)

表示価格は「小売参考価格」であり消費税は含まれておりません。

MINI HAMMER SET				
No. TUD6	▼g 190	📦 1	小売参考価格 ¥4,600	
ミニハンマ	TUD3S, 3L			

ミニハンマセット



MINI HAMMER					
No.	L	H	▼g	📦	小売参考価格
TUD3S	180	56	70	1	¥ 2,220
TUD3L	245	65	120	1	¥ 2,500

- 交換式ヘッド(鉄・樹脂・真鍮)により、用途に応じた使用が可能です。
- ヘッドはねじ込みタイプです。
- 各種オイルシール、小型ベアリングの圧入や、割ピンの脱着に最適です。
- 樹脂ヘッド・真鍮ヘッド各1コ付です。

ヘッドセット (各2コ入り)

TUD3S用				TUD3L用			
No.	W	材質	小売参考価格	No.	W	材質	小売参考価格
UD1802C	12	真鍮	¥ 470	UD2502C	14	真鍮	¥ 510
UD1802F	12	鉄	¥ 470	UD2502F	14	鉄	¥ 510
UD1802P	12	樹脂	¥ 470	UD2502P	14	樹脂	¥ 510

ミニハンマ

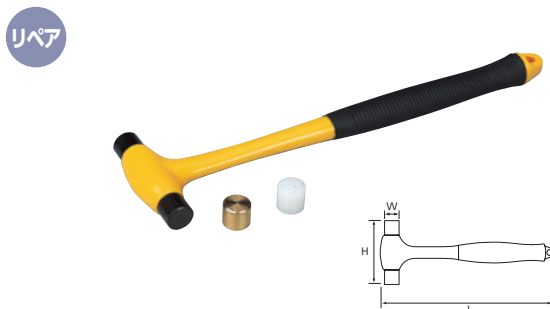

TEST HAMMER							
No.	サイズ	L	W	H	▼g	📦	小売参考価格
UDHT-2	1/4ポンド	380	16	95	160	1	¥ 1,590
UDHT-26	1/4ポンド	600	16	95	250	1	¥ 2,160
UDHT-4	1/2ポンド	420	20	113	290	1	¥ 1,600
UDHT-46	1/2ポンド	600	20	113	350	1	¥ 2,230
UDHT-49	1/2ポンド	900	20	113	420	1	¥ 2,810

※柄は補修部品として設定しています。詳細は取扱店にお問い合わせ下さい。

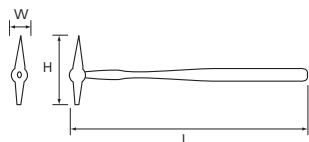

点検ハンマ



SHEET METAL PROCESSING HAMMER							
No.	用途	L	W	H	▼g	📦	小売参考価格
UD5-1	荒出し	250	38	190	1,600	1	¥ 7,550
UD5-2	シボリ	300	30	143	290	1	¥ 6,060
UD5-3	横ナラシ	300	30	100	300	1	¥ 4,930
UD5-4	縦ナラシ	300	33	100	390	1	¥ 5,680

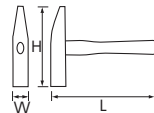

板金ハンマ



DOUBLE-HEAD HAMMER									
No.	サイズ	ヘッド重量(kg)	材質	L	W	H	▼kg	📦	小売参考価格
UD9-1	3ポンド	1.3	鉄	360	44	118	1.5	1	¥ 3,880
UD9-2	8ポンド	3.6	鉄	900	58	163	4	1	¥ 9,180

- UD9-2は、柄部にすべり止め付き。
- ※柄は補修部品として設定しています。詳細は取扱店にお問い合わせ下さい。

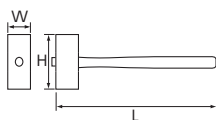

両口ハンマ (大型車用)



品名の下に製品の機能を表す機能マークを入れてあります。マークの意味は P.4~5をご参照下さい。

🔧 めっきされた製品は手動用です。インパクトレンチ等の動力工具では使用しないで下さい。

🔥 このマークのついている製品は在庫を確認の上ご注文下さい。

(マークの例: 36, インチ, POWERFIT, 36, 36, リバア, 六角, クロス)

表示価格は「小売参考価格」であり消費税は含まれておりません。